

SENATOR MADE IN GERMANY.

Schreibgeräte und Tassen
aus nachhaltiger Produktion
in Deutschland.

Katalog
2022



Gültig ab 01.02.2022
Unsere Kataloge und Preislisten werden mit größter Sorgfalt zusammengestellt.
Trotzdem kann die SENATOR GmbH für die Fehlerfreiheit
und Genauigkeit der enthaltenen Informationen nicht garantieren.
Es gelten unsere allgemeinen Geschäftsbedingungen. Diese finden Sie unter www.senator.com

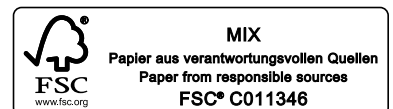

Liebe Kunden,

ein ereignisreiches Jahr liegt hinter uns und wir freuen uns daher umso mehr, Ihnen unseren neuen Katalog vorstellen zu dürfen. Weil 2021 für viele von uns turbulent war, haben wir uns umso mehr der Kontinuität und Verlässlichkeit verschrieben.

Wer sind wir?

Wir, das sind 200 festangestellte eigene Mitarbeiter in unseren Werken in Deutschland, Frankreich und dem Vereinigten Königreich, wo wir seit mehr als 100 Jahren rund um die Uhr Kugelschreiber herstellen und Becher sowie Tassen veredeln.

Was bieten wir Ihnen?

Sie, unsere Kunden, wollen wir dabei jeden Tag aufs Neue begeistern:

- Mit einem Sortiment, welches fast komplett Made in Germany hergestellt wird
- Mit Design, welches auffällt, funktional und mehrfach preisgekrönt ist
- Mit Nachhaltigkeit, die sich in CO₂-Neutralität, Nachliefergarantie und Qualität ausdrückt

Als Familienunternehmen wissen wir dabei sehr genau, wie wichtig Vertrauen ist. Gerne können Sie sich daher nach Absprache auch direkt bei uns vor Ort von unseren Stärken überzeugen.

Bleiben Sie uns gewogen!

Ihr

Daniel Jeschonowski
Geschäftsführender Gesellschafter Senator GmbH

SORTIMENTSÜBERSICHT

SCHREIBGERÄTE



TASSEN UND BECHER

Tao

NEW

NEW

NEW

NEW



48

0905



49

0904



50

0903



50

0906

Fancy



51

0965



51

0964



52

0966 / 0993 / 0994



52

0920



53

0951

Elite

NEW

Amity

Elegant

Charisma

Maxi Mug



54

0353



55

0912



55

0343



56

0321



57

0381



58

0915



58

0344

Appeal

Cosmos

Prime

Classic

Cult



59

0928



60

0926



61

0341



61

0351



62

0973



62

0911

ETUIS



44

P1ET157/173



44

ET 157



44

ET 190



45

ET 156



45

ET 160



45

ET 150



46

ET 169



46

ET 171



46

ET 154



46

SC233

SERVICES

Minen

Farbe

Mix & Match

Kunststoff-farben

PMS Service

Schnellieferservices

5000 in 5

Express

Druck-verfahren

Druck-vorlagen

Preise
Druckkosten

6

66

66

67

68

68

64

72

73

MADE IN GERMANY

NACHHALTIG. ÖKOLOGISCH. MADE IN GERMANY.

senator® produziert seit über 100 Jahren im Herzen von Deutschland. Nachhaltigkeit spielt für uns eine übergeordnete Rolle, daher trägt senator® seit 2021 auch das Siegel „Klimaneutrales Unternehmen“.

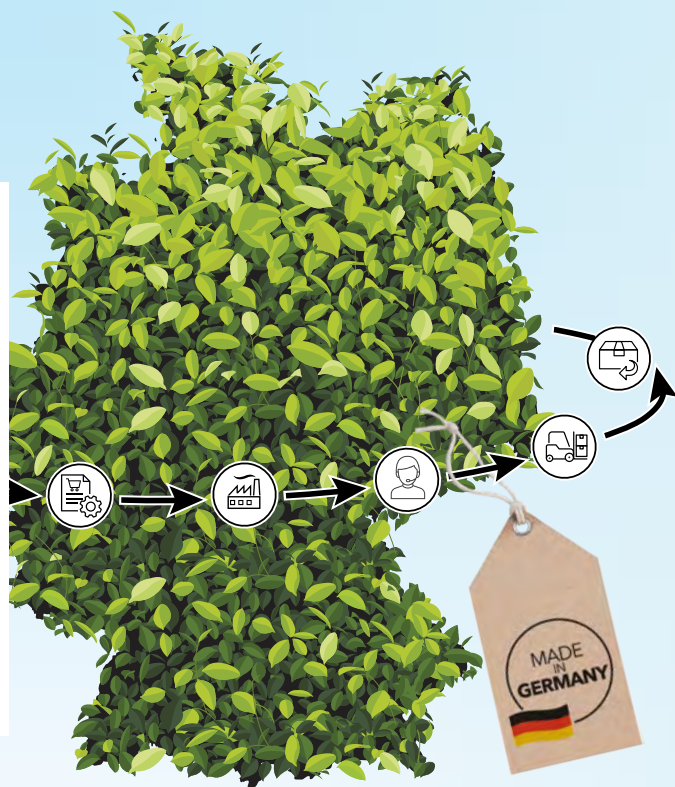

SENATOR® IST KLIMANEUTRAL

Unsere Produktion erfolgt im Herzen Deutschlands, im südhessischen Groß-Bieberau. Das bedeutet nicht nur kurze Distanzen auf dem Weg zu Ihren Kunden. Produkte „Made in Germany“ sind darüber hinaus mit ihrem wesentlich geringeren ökologischen Fußabdruck Importartikeln deutlich überlegen.

Eine gesunde Umwelt spielt für uns eine große Rolle. Daher achten wir besonders auf nachhaltige Werkstoffe sowie Produktionsprozesse, ökologische Verträglichkeit, Abfallvermeidung, Ressourcenschonung und Recycling. So beziehen wir ausschließlich Ökostrom aus Wasserkraft und investieren zugleich kontinuierlich in stromsparende Maßnahmen am Produktionsstandort.

Ein weiterer wichtiger Schritt im ganzheitlichen Klimaschutz ist der Ausgleich von Treibhausgasen. Dies bedeutet für uns neben den Bemühungen diese weiterhin kontinuierlich zu reduzieren, die Erfassung

der unvermeidbaren Treibhausgas-Emissionen und deren Ausgleich durch Klimaschutzprojekte. Aus diesem Grund sind wir seit 2021 ein klimaneutrales Unternehmen.

Mit der Klimaneutralität unseres Unternehmens unterstützen wir sowohl regionale als auch weltweite Klimaschutzprojekte. Damit fördern wir außerdem die Erreichung der globalen Nachhaltigkeitsziele (Sustainable Development Goals), wie zum Beispiel die Bekämpfung von Armut oder die Verbesserung der Lebensbedingungen in Schwellen- und Entwicklungsländern.





DEUTSCHLANDS BESTE NACHHALTIGKEIT

Senator® wurde ausgezeichnet!

Im Rahmen einer deutschlandweiten Nachhaltigkeits-Studie, im Auftrag von Focus Money, haben wir die Auszeichnung für besonders nachhaltiges Handeln erhalten. Wir wurden mit der Bestnote bei 100 von 100 erreichten Punkten in der Kategorie Schreibgeräte prämiert.



MADE IN GERMANY

Seit über 100 Jahren produzieren wir unsere Kunststoff-Schreibgeräte an unserem Standort in Südhessen. Die gesamte Wertschöpfung unseres Sortiments findet in Deutschland statt.

Wir freuen uns, dass jetzt auch unsere Porzellantassen „Made in Germany“ sind. Eine nachhaltige Herstellung und kurze Transportwege sparen bis zu 95 % CO₂ ein. Nutzen Sie diese Vorteile auch für Ihre Markenkommunikation.

Seiten 48-62

LANGLEBIGKEIT MADE IN GERMANY

Bei der Entwicklung unserer Produkte achten wir sorgsam darauf, dass unsere Produkte mit einer langen Nutzungsdauer überzeugen. Ausgesuchte Materialien und eine kontinuierliche Qualitätskontrolle sorgen für Produkte, die dem Nutzer lange Freude bereiten, die Werbebotschaft besonders lange transportieren und zur Abfallvermeidung beitragen.



BIOBASIERTE UND RECYCELTE KUNSTSTOFFPRODUKTE

Wir bei senator® verfolgen die Forschungen und Investitionen in alternative Materialien zur Reduktion des CO₂ Fußabdruck aktiv und sehen diese Entwicklung sehr positiv! Aktuell verarbeiten wir bereits biobasierte Kunststoffe auf Zuckerrohr-Basis in vier erfolgreichen Kugelschreibermodellen sowie drei Modelle aus post-industriellem Recycling-Kunststoff.

Seiten 8-13



WIR ÜBERNEHMEN VERANTWORTUNG FÜR IHRE SICHERHEIT

Senator® Produkte sind immer eine sichere Wahl und erfüllen alle gesetzlichen Anforderungen. Die BSCI- und Sedex-Mitgliedschaft ist für uns so selbstverständlich wie die Zertifizierung nach ISO 9001 und 14001.



MINEN

senator® magic flow

Eine hohe Qualität der Mine sorgt für ausdauernde Schreibleistung und lang anhaltende Werbewirkung.

Die **senator® magic flow** Mine gehört zu den Besten ihrer Klasse:

- Ohne Schreibaussetzer, ohne Farbkleckse
- Dank Qualitätskugel und hochwertiger, deutscher Schreibpaste in Premiumqualität ist das Schreibgefühl besonders sanft und gleichmäßig
- In zwei Strichstärken:
 - 1,0 mm für alle, die ein klares und feines Schriftbild bevorzugen
 - 1,4 mm für alle, die es ein bisschen sanfter lieben
- Dokumentenecht gemäß ISO-12757-2 und geprüft nach strengen Qualitätskriterien für höchste Ansprüche

Jeder Kugelschreiber von senator® ist mit einer perfekt abgestimmten Mine ausgestattet. Selbstverständlich setzen wir in Ihre Kugelschreiber auf Wunsch auch eine andere senator® Mine ein. Ausgenommen hiervon sind lediglich die Serien Super-Hit, Dart und Liberty.

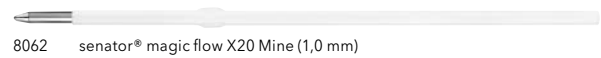

8062 senator® magic flow X20 Mine (1,0 mm)

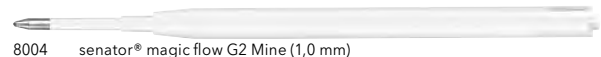

8004 senator® magic flow G2 Mine (1,0 mm)

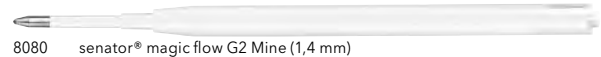

8080 senator® magic flow G2 Mine (1,4 mm)

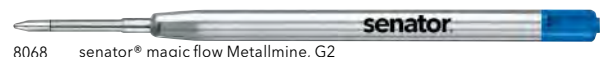

8068 senator® magic flow Metallmine, G2

INDUSTRIEPREISE (€/ST.)

8062	Magic flow Mine 1,0 mm, X20, blau oder schwarz	0,07
8004	Magic flow Mine 1,0 mm, G2, blau oder schwarz	0,13
8080	Magic flow Mine 1,4 mm, G2, blau oder schwarz	0,21
8068	Magic flow Mine Metall 1,0 mm, G2, blau oder schwarz	0,42

Minenumontage und Mindestmengen siehe Seite 73

MINEN

KOSTENLOSER ERSATZ FÜR LEER GESCHRIEBENE MINEN.

Jeder kann dazu beitragen unsere Umwelt zu schützen. Abfall zu vermeiden ist ein großer Bestandteil. Senator® geht noch einen Schritt weiter und verdoppelt die Lebensdauer Ihres senator®-Schreibgerätes.

Ist die Mine einmal leer geschrieben, lässt sich die Lebensdauer ganz einfach verdoppeln. Wir bieten allen Nutzern unserer Schreibgeräte aus Deutschland und dem europäischen Ausland die Möglichkeit, über unsere Webseite **minen.senator.com** eine kostenlose Ersatzmine zu bestellen. Sie bezahlen lediglich 1 € Versandgebühr.

Das schont die Umwelt und verlängert die Werbedauer Ihres Kugelschreibers.



minen.senator.com

BIOBASIERTE KUNSTSTOFFE UND RECYCLINGKUNSTSTOFFE

Kunststoff ist eine wertvolle Ressource und sollte effizient genutzt werden. Deshalb sind unsere Materialien und Produktionsprozesse schadstofffrei, umweltfreundlich, abfallvermeidend und recycelbar konzipiert. Fast 100 % unserer Produktionsabfälle werden entweder wiederverwendet oder recycelt.

So bieten wir jetzt auch drei Kugelschreibermodelle aus post-industriellem Recycling-Material.

Unser Bio-Sortiment geht sogar noch weiter: Für unsere Modelle Liberty Bio, Skeye Bio, Super Hit Bio und Nature Plus verwenden wir einen Kunststoff auf Basis von PLA, gewonnen aus nachwachsenden und nicht endlichen Rohstoffen. Sowohl unsere Bio-Schreibgeräte als auch unsere Recycling-Schreibgeräte sind zudem komplett klimaneutral.



BIOBASIERTE KUNSTSTOFFE (PLA UND R-PLA)

Wir setzen für unsere Bio-Produkte ein PLA auf Basis nachwachsender Rohstoffe ein.

Unser PLA wird aus nicht genetisch verändertem Zuckerrohr gewonnen. Einer der effizientesten Rohstoffe zur PLA-Herstellung.



RECYCLINGKUNSTSTOFFE (R-ABS)

Wir verwenden ein zu >95% auf Rezyklat basierendes ABS-ReCompound.

Das bedeutet Wiederverwendung von industriellen Produktionsresten und -abfällen, Rückläufern und Alltagsprodukten.

Ursprung

Nachwachsender Rohstoff auf Biobasis

Materialbasis

PLA (Milchsäuren auf Zuckerrohrbasis)

Kerneigenschaften

Angenehme Haptik und natürliche Farben

CO₂-Fußabdruck

CO₂-reduziert, da bis zu 85 % organisch / nachwachsend



Echter Recyclingkunststoff aus langlebigen Artikeln

ABS (Thermoplastischer Kunststoff)

Hochwertige Oberflächen für dauerhafte Werbebotschaften

Bis zu 75 % weniger CO₂ verglichen mit neuem ABS-Kunststoff



ClimatePartner.com/13772-1910-1001



ClimatePartner.com/13772-1910-1001



EVOXX POLISHED RECYCLED

UNVERWECHSELBARER RECYCLING HELD.

Hergestellt aus Recycling-Material, fokussiert auf Langlebigkeit und in einem zukunftsweisenden, einzigartigen Design, das alle Blicke auf sich zieht. Für eindrucksvolle Werbewirkung.



EVOXX POLISHED RECYCLED



Ihr PMS Wunsch-Farbtone erhältlich ab 20.000 Stück
Aufpreis 1.000 €



Jeder Evoxx Recycled Kugelschreiber ist auf der Rückseite mit dem Aufdruck „Recycled Material“ versehen.

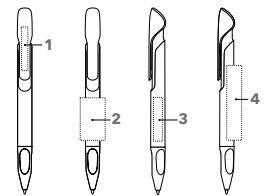

ART. NR. 3273

Druckkugelschreiber, sichtbare Teile aus Recycling-Material

Glänzend opake Gehäuseoberfläche, langlebige senator® magic flow G2 Mine (1,0 mm), Schreiblänge bis zu 5.000 m, Schreibfarbe: Blau oder Schwarz

Bitte beachten Sie, dass Recycling-Material leichte Farbschwankungen aufweisen kann.

SERVICES

PMS Service: ab 20.000 Stück, siehe Seite 67

INDUSTRIEPREISE (€/ST.)

UVP in € per Stück, zzgl. MwSt.

3273	500	1.000	2.500	5.000
Incl. 1c Standarddruck pro Druckfläche	0,59	0,56	0,53	0,52
Jede weitere Farbe	0,19	0,16	0,13	0,12
Incl. Digitaldruck (CMYK) pro Motiv	0,77	0,72	0,69	0,68

Veredelungspreise siehe Seite 73

VEREDELUNG / FLÄCHE

Clip	1	Standarddruck	35 x 5 mm
		Digitaldruck	35 x 7 mm
Schaft	2	Standarddruck	28 x 20 mm
		Standarddruck (ab 1.000 Stück)	40 x 28 mm
	3	Digitaldruck	35 x 7 mm
	4	Standarddruck	50 x 12 mm
		Standarddruck (ab 1.000 Stück)	55 x 18 mm



ClimatePartner.com/13772-1910-1001

TRENTO MATT RECYCLED

NACHHALTIG KLUGE RECYCLING POWER.

Das Schreibgerät konzentriert sich ganz auf drei Kunststoffteile aus Recycling-Material. Weitere Teile benötigt die Mechanik nicht. Eine ganz und gar kluge und nachhaltige Strategie.



TRENTO MATT RECYCLED

Abbildung 1:1

Digitaldruck



Ihr PMS Wunsch-Farbtone erhältlich ab 20.000 Stück (Aufpreis 1.060 €)



Jeder Trento Recycled Kugelschreiber trägt auf der Seite die Kennzeichnung „recycled“.

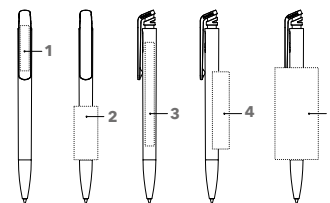

ART. NR. 3305

Druckkugelschreiber, sichtbare Teile aus Recycling-Material
Matt opake Gehäuseoberfläche, langlebige senator® magic flow G2 Mine (1,0 mm), Schreiblänge bis zu 5.000 m, Schreibfarbe: Blau oder Schwarz

Bitte beachten Sie, dass Recycling-Material leichte Farbschwankungen aufweisen kann.

SERVICES

PMS Service: ab 20.000 Stück, siehe Seite 67

INDUSTRIEPREISE (€/ST.)

UVP in € per Stück, zzgl. MwSt.

3305	500	1.000	2.500	5.000
Incl. 1c Standarddruck pro Druckfläche	0,57	0,54	0,51	0,50
Jede weitere Farbe	0,19	0,16	0,13	0,12
Incl. Digitaldruck (CMYK) pro Motiv	0,75	0,70	0,67	0,66

Veredelungspreise siehe Seite 73

VEREDELUNG / FLÄCHE

Clip	1	Standarddruck	35 x 6 mm	
		Digitaldruck	35 x 7 mm	
Schaft	2	Standarddruck	40 x 20 mm	
		3	Digitaldruck	60 x 7 mm
		4	Standarddruck	60 x 13 mm
		5	Standarddruck	60 x 30 mm
			(ab 1.000 Stück)	



CHALLENGER MATT RECYCLED

Abbildung 1:1



Ihr PMS Wunsch-Farbtone
erhältlich ab 20.000 Stück
(Aufpreis 1.060 €)

Standarddruck



Recycled
Material

Jeder Challenger Recycled Kugelschreiber ist
auf der Rückseite mit dem Aufdruck „Recycled
Material“ versehen.

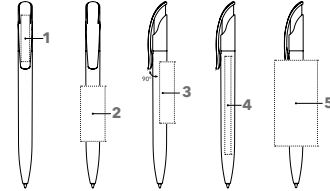

ART. NR. 3402

Druckkugelschreiber, sichtbare Teile aus Recycling-Material

Matt opake Gehäuseoberfläche,
langlebige senator® magic flow G2 Mine
(1,0 mm), Schreiblänge bis zu 5.000 m,
Schreibfarbe: Blau oder Schwarz
Bitte beachten Sie, dass Recycling-Material leichte
Farbschwankungen aufweisen kann.

SERVICES

Mix & Match: siehe Seite 66

PMS Service: ab 20.000 Stück, siehe Seite 67

Express Service (Online Portal): siehe Seite 68

INDUSTRIEPREISE (€/ST.)

UVP in € per Stück, zzgl. MwSt.

3402	500	1.000	2.500	5.000
Incl. 1c Standarddruck pro Druckfläche	0,70	0,67	0,64	0,63
Jede weitere Farbe	0,19	0,16	0,13	0,12
Incl. Digitaldruck (CMYK) pro Motiv	0,88	0,83	0,80	0,79

Veredelungspreise siehe Seite 73

VEREDELUNG / FLÄCHE

Clip	1	Standarddruck	35 x 7 mm oder 40 x 5 mm
		Digitaldruck	35 x 7 mm
Schaft	2	Standarddruck	45 x 20 mm
	3	Standarddruck	50 x 12 mm
	4	Digitaldruck	80 x 7 mm
	5	Standarddruck (ab 1.000 Stück)	60 x 35 mm



CHALLENGER MATT RECYCLED MIX & MATCH

Abbildung 1:1



Schaft
Matt
4 Farben

Oberteil
Matt
15 Standardfarben

Clip
Matt
4 Farben

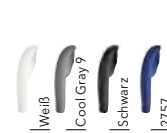
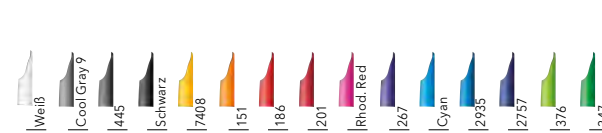
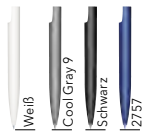

ART. NR. 3403

Druckkugelschreiber, sichtbare Teile aus Recycling-Material

Freie Kombinationsmöglichkeit aus 4 Farben für
Schaft und Clip und 15 Farben für das Oberteil zur
individuellen Anpassung an Ihr Corporate Design.

Langlebige senator® magic flow G2 Mine (1,0 mm),
Schreiblänge bis zu 5.000 m,
Schreibfarbe: Blau oder Schwarz

Bitte beachten Sie, dass Recycling-Material
leichte Farbschwankungen aufweisen kann.

INDUSTRIEPREISE (€/ST.)

UVP in € per Stück, zzgl. MwSt.

3403	1.000	2.500	5.000
Incl. 1c Standarddruck pro Druckfläche	0,70	0,67	0,66
Jede weitere Farbe	0,16	0,13	0,12
Incl. Digitaldruck (CMYK) pro Motiv	0,86	0,83	0,82

Veredelungspreise siehe Seite 73

VEREDELUNG / FLÄCHE

Siehe Challenger Matt Recycled,
Art. Nr. 3402

SERVICES

Mix & Match: siehe Seite 66

PMS Service: ab 20.000 Stück, siehe Seite 67

Zusätzliche Minioption:

senator® magic flow G2 Mine (1,4 mm),
siehe Seite 6



LIBERTY BIO

TOP-DESIGN IN BIO-KUNSTSTOFF.

Ein durch und durch langlebiges Konzept: Biobasierter Kunststoff, austauschbare Mine und trendiger Look. Umweltbewusstsein Hand in Hand mit gutem Design.



LIBERTY BIO

Abbildung 1:1

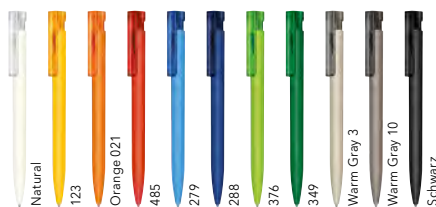
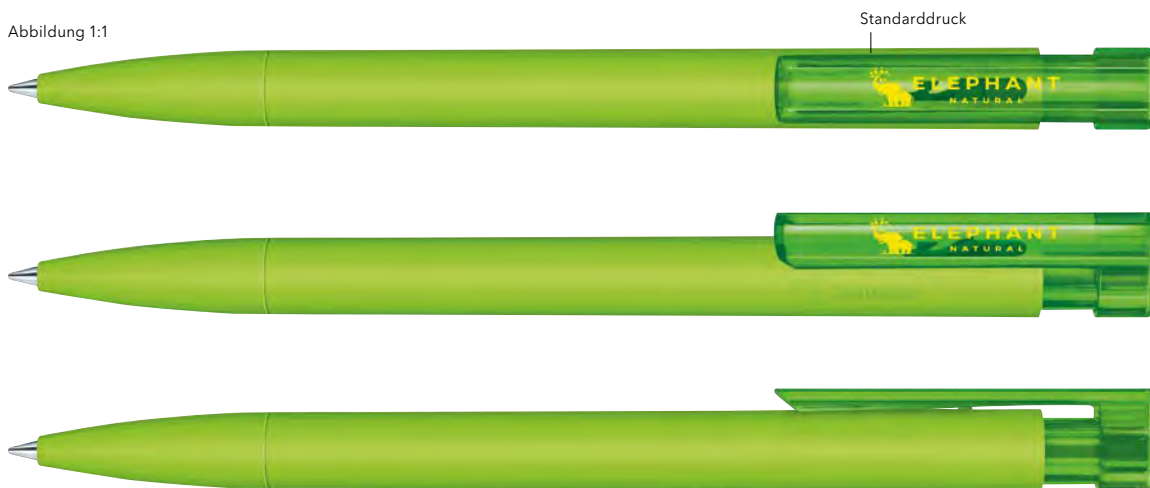

Ihr PMS Wunsch-Farbtönen erhältlich ab 20.000 Stück (Aufpreis 1.060 €)



Jeder Liberty Bio Kugelschreiber trägt auf der Seite die Kennzeichnung „biobased“.

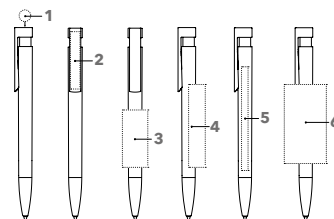

ART. NR. 3310

Druckkugelschreiber

Schaft und Spitze aus biobasiertem Kunststoff, matte Gehäuseoberfläche, transparentes Zwischenstück, transparenter Clip, senator® magic flow G2 Mine (1,0 mm), Schreibfarbe: Blau oder Schwarz
Hinweis: Die Oberfläche kann bei Produkten aus Bio-Material leichte Unregelmäßigkeiten aufweisen.

SERVICES

PMS Service: ab 20.000 Stück, siehe Seite 67
Express Service (Online Portal): siehe Seite 68

INDUSTRIEPREISE (€/ST.)

UVP in € per Stück, zzgl. MwSt.

3310	500	1.000	2.500	5.000
Incl. 1c Standarddruck pro Druckfläche	0,66	0,63	0,60	0,59
Jede weitere Farbe	0,19	0,16	0,13	0,12
Incl. Digitaldruck (CMYK) pro Motiv	0,84	0,79	0,76	0,75

Veredelungspreise siehe Seite 73

VEREDELUNG / FLÄCHE

Kappe	1	Digitaldruck	Ø 9,5 mm
Clip	2	Standarddruck	40 x 6 mm
		Digitaldruck	35 x 7 mm
Schaft	3	Standarddruck	45 x 20 mm
		Digitaldruck	65 x 13 mm
	4	Digitaldruck	80 x 7 mm
		6	Standarddruck (ab 1.000 Stück)



SKEYE BIO

NACHHALTIG WERBEN MIT BIO-KUNSTSTOFF.

Nachwachsende Rohstoffe, nachhaltige Produktionsprozesse und ein vielfach ausgezeichnetes Design schaffen diesen einzigartigen Kugelschreiber für Ihre umweltbewusste Markenpräsentation.



SKEYE BIO

Abbildung 1:1



Standarddruck

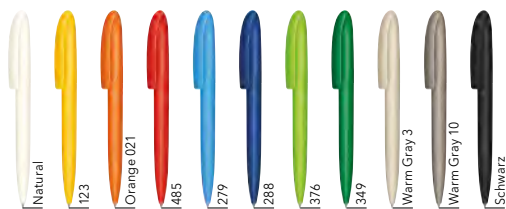

Ihr PMS Wunsch-Farbtone erhältlich ab 20.000 Stück (Aufpreis 1.060 €)



2018
Winner
Sustainability Project used
-Writing Instruments-



reddot award 2019
winner



Awarded by The Chicago Athenaeum, Museum of Architecture and Design, The National Center for Architecture and Design and Urban Studio.

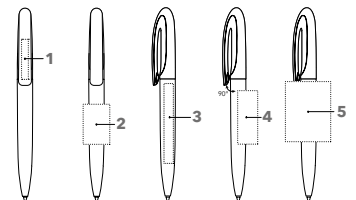

ART. NR. 3290

Drehkugelschreiber

Sichtbare Teile aus biobasiertem Kunststoff, matte Gehäuseoberfläche, senator® magic flow G2 Mine (1,0 mm), Schreibfarbe: Blau oder Schwarz

Hinweis:
Die Oberfläche kann bei Produkten aus Bio-Material leichte Unregelmäßigkeiten aufweisen.

SERVICES

PMS Service: ab 20.000 Stück, siehe Seite 67
Express Service (Online Portal): siehe Seite 68

INDUSTRIEPREISE (€/ST.)

UVP in € per Stück, zzgl. MwSt.

3290	500	1.000	2.500	5.000
Incl. 1c Standarddruck pro Druckfläche	0,84	0,81	0,78	0,77
Jede weitere Farbe	0,19	0,16	0,13	0,12
Incl. Digitaldruck (CMYK) pro Motiv	1,02	0,97	0,94	0,93

Veredelungspreise siehe Seite 73

VEREDELUNG / FLÄCHE

Clip	1	Standarddruck	35 x 6 mm
Schaft	2	Standarddruck	30 x 20 mm
	3	Digitaldruck	50 x 7 mm
	4	Standarddruck	40 x 15 mm
	5	Standarddruck	45 x 34 mm
			(ab 1.000 Stück)



SUPER HIT BIO

Abbildung 1:1

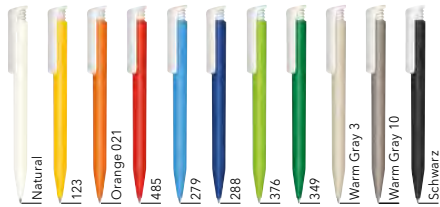

Ihr PMS Wunsch-Farbtone erhältlich ab 20.000 Stück (Aufpreis 1.060 €)



Jeder Super Hit Bio Kugelschreiber trägt auf der Seite die Kennzeichnung „biobased“.

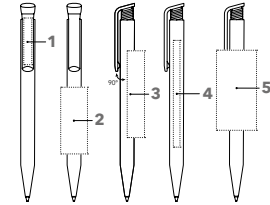

ART. NR. 3300

Druckkugelschreiber

Schaft aus biobasiertem Kunststoff, matte Gehäuseoberfläche, Clipdrücker: poliert opak, weiß, senator® magic flow X20 Mine (1,0 mm), Schreibfarbe: Blau oder Schwarz
Hinweis: Die Oberfläche kann bei Produkten aus Bio-Material leichte Unregelmäßigkeiten aufweisen.

SERVICES

PMS Service: ab 20.000 Stück, siehe Seite 67
Express Service (Online Portal): siehe Seite 68
5.000 in 5: siehe Seite 68

INDUSTRIEPREISE (€/ST.)

UVP in € per Stück, zzgl. MwSt.

3300	500	1.000	2.500	5.000
Incl. 1c Standarddruck pro Druckfläche	0,50	0,47	0,44	0,43
Jede weitere Farbe	0,19	0,16	0,13	0,12
Incl. Digitaldruck (CMYK) pro Motiv	0,68	0,63	0,60	0,59

Veredelungspreise siehe Seite 73

VEREDELUNG / FLÄCHE

Clip	1	Standarddruck	35 x 6 mm
		Digitaldruck	35 x 7 mm
Schaft	2	Standarddruck	50 x 20 mm
	3	Standarddruck	65 x 13 mm
	4	Digitaldruck	80 x 7 mm
	5	Standarddruck	60 x 30 mm
		(ab 1.000 Stück)	



NATURE PLUS BIO

Abbildung 1:1

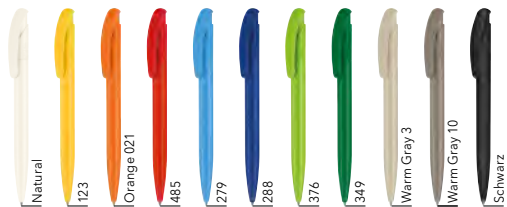

Ihr PMS Wunsch-Farbtone erhältlich ab 20.000 Stück (Aufpreis 1.060 €)

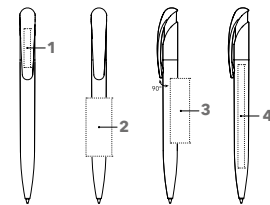

ART. NR. 2796

Druckkugelschreiber

Sichtbare Teile aus biobasiertem Kunststoff, matte Gehäuseoberfläche, senator® magic flow G2 Mine (1,0 mm), Schreibfarbe: Blau oder Schwarz
Hinweis: Die Oberfläche kann bei Produkten aus Bio-Material leichte Unregelmäßigkeiten aufweisen.

SERVICES

PMS Service: ab 20.000 Stück, siehe Seite 67
Express Service (Online Portal): siehe Seite 68

INDUSTRIEPREISE (€/ST.)

UVP in € per Stück, zzgl. MwSt.

2796	500	1.000	2.500	5.000
Incl. 1c Standarddruck pro Druckfläche	0,84	0,81	0,78	0,77
Jede weitere Farbe	0,19	0,16	0,13	0,12
Incl. Digitaldruck (CMYK) pro Motiv	1,02	0,97	0,94	0,93

Veredelungspreise siehe Seite 73

VEREDELUNG / FLÄCHE

Clip	1	Standarddruck	30 x 5 mm
		Digitaldruck	35 x 7 mm
Schaft	2	Standarddruck	45 x 20 mm
	3 <td>Standarddruck</td> <td>50 x 15 mm</td>	Standarddruck	50 x 15 mm
	4 <td>Digitaldruck</td> <td>80 x 7 mm</td>	Digitaldruck	80 x 7 mm



SENATOR® ANTIBAC®

DIE BESTSELLER NATÜRLICH HYGIENISCH.

Das senator® Antibac® Sortiment bietet antibakteriellen sowie antiviralen Schutz der Oberfläche über die gesamte Lebensdauer des Kugelschreibers.
In 3 beliebten Designs.



WIRKT AUCH GEGEN
CORONA VIREN

CHALLENGER POLISHED ANTIBAC®

Abbildung 1:1



15 senator® Standardfarben
erhältlich ab 20.000 Stück

Ihr PMS Wunsch-Farbtone
erhältlich ab 20.000 Stück
(Aufpreis 1.060 €)



Jeder Challenger Antibac Kugelschreiber ist
auf der Rückseite mit dem Aufdruck "Antibac"
versehen.

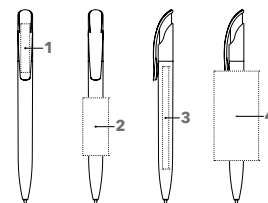

ART. NR. 3401

Druckkugelschreiber mit antibakteriell und antiviral wirkender Oberfläche

Mit Silberverbindungen dotierter Kunststoff aus Deutschland, antibakterielle Wirkung bestätigt durch Prüfung nach ISO 22196, antivirale Wirkung nach ISO 21702. Poliert opake Gehäuseoberfläche, weißer Schaft und Clip, langlebige senator® magic flow G2 Mine (1,0 mm), Schreiblänge bis zu 5.000 m Schreibfarbe: Blau oder Schwarz

SERVICES

PMS Service: ab 20.000 Stück, siehe Seite 67

Express Service (Online Portal): siehe Seite 68

INDUSTRIEPREISE (€/ST.)

UVP in € per Stück, zzgl. MwSt.

3401	500	1.000	2.500	5.000
Incl. 1c Standarddruck pro Druckfläche	0,69	0,66	0,63	0,62
Jede weitere Farbe	0,19	0,16	0,13	0,12
Incl. Digitaldruck (CMYK) pro Motiv	0,87	0,82	0,79	0,78

Veredelungspreise siehe Seite 73

VEREDELUNG / FLÄCHE

Clip	1	Standarddruck	35 x 7 mm oder 40 x 5 mm
		Digitaldruck	35 x 7 mm
Schaft	2	Standarddruck	40 x 20 mm
	3	Digitaldruck	80 x 7 mm
	4	Standarddruck (ab 1.000 Stück)	60 x 35 mm

SUPER HIT POLISHED ANTIBAC®

Abbildung 1:1

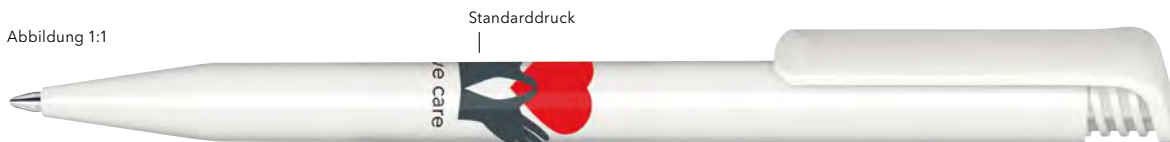

15 senator® Standardfarben erhältlich ab 20.000 Stück

Ihr PMS Wunsch-Farbtönen erhältlich ab 20.000 Stück (Aufpreis 1.060 €)



Jeder Super Hit Antibac Kugelschreiber ist auf der Rückseite mit dem Aufdruck "Antibac" versehen.

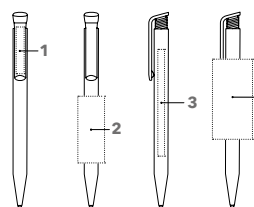

ART. NR. 3306

Druckkugelschreiber mit antibakteriell und antiviral wirkender Oberfläche

Mit Silberverbindungen dotierter Kunststoff aus Deutschland, antibakterielle Wirkung bestätigt durch Prüfung nach ISO 22196, antivirale Wirkung nach ISO 21702. Poliert opake Gehäuseoberfläche, weißer Schaft und Clip, langlebige senator® magic flow X20 Mine (1,0 mm), Schreiblänge bis zu 2.000 m Schreibfarbe: Blau oder Schwarz

SERVICES

PMS Service: ab 20.000 Stück, siehe Seite 67
Express Service (Online Portal): siehe Seite 68

INDUSTRIEPREISE (€/ST.)

UVP in € per Stück, zzgl. MwSt.

3306	500	1.000	2.500	5.000
Incl. 1c Standarddruck pro Druckfläche	0,53	0,50	0,47	0,46
Jede weitere Farbe	0,19	0,16	0,13	0,12
Incl. Digitaldruck (CMYK) pro Motiv	0,71	0,66	0,63	0,62

Veredelungspreise siehe Seite 73

VEREDELUNG / FLÄCHE

Clip	1	Standarddruck	35 x 7 mm
		Digitaldruck	35 x 7 mm
Schaft	2	Standarddruck	40 x 20 mm
		Digitaldruck	80 x 7 mm
		Standarddruck (ab 1.000 Stück)	60 x 30 mm

LIBERTY POLISHED BASIC ANTIBAC®

Abbildung 1:1

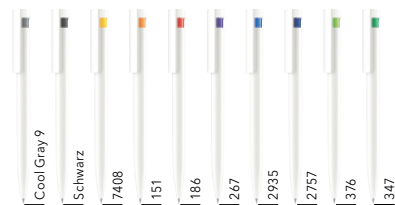
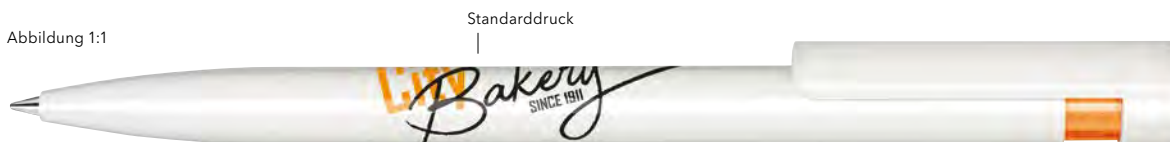

15 senator® Standardfarben erhältlich ab 20.000 Stück

Ihr PMS Wunsch-Farbtönen erhältlich ab 20.000 Stück (Aufpreis 1.060 €)



Jeder Liberty Antibac Kugelschreiber ist auf der Rückseite mit dem Aufdruck "Antibac" versehen.

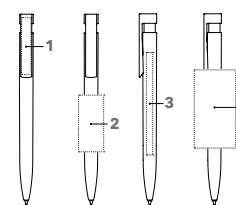

ART. NR. 3407

Druckkugelschreiber mit antibakteriell und antiviral wirkender Oberfläche

Mit Silberverbindungen dotierter Kunststoff aus Deutschland, antibakterielle Wirkung bestätigt durch Prüfung nach ISO 22196, antivirale Wirkung nach ISO 21702. Poliert opake Gehäuseoberfläche, weißer Schaft, farbig transparentes Zwischenstück, langlebige senator® magic flow G2 Mine (1,0 mm), Schreiblänge bis zu 5.000 m Schreibfarbe: Schwarz

SERVICES

PMS Service: ab 20.000 Stück, siehe Seite 67
Express Service (Online Portal): siehe Seite 68

INDUSTRIEPREISE (€/ST.)

UVP in € per Stück, zzgl. MwSt.

3407	500	1.000	2.500	5.000
Incl. 1c Standarddruck pro Druckfläche	0,64	0,61	0,58	0,57
Jede weitere Farbe	0,19	0,16	0,13	0,12
Incl. Digitaldruck (CMYK) pro Motiv	0,82	0,77	0,74	0,73

Veredelungspreise siehe Seite 73

VEREDELUNG / FLÄCHE

Clip	1	Standarddruck	35 x 7 mm
		Digitaldruck	35 x 7 mm
Schaft	2	Standarddruck	40 x 20 mm
		Digitaldruck	80 x 7 mm
		Standarddruck (ab 1.000 Stück)	60 x 33 mm

HEADLINER SOFT TOUCH

ELEGANTES DESIGN MIT PURISTISCHEM CHARAKTER.

Elegantes, geradliniges Design trifft auf außergewöhnliche Werbeflächen für maximalen Werbeerfolg. Überzeugt in Look und Haptik. Ein echter Handschmeichler.



HEADLINER SOFT TOUCH

Abbildung 1:1



Ihr PMS Wunsch-Farbtone erhältlich ab 20.000 Stück (Aufpreis 1.060 €)

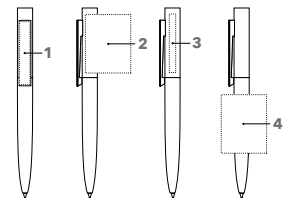

ART. NR. 3285

Drehkugelschreiber

Oberteil glänzend opak, Schaft mit samtiger Gehäuseoberfläche, glänzend transparenter Clip, senator® magic flow G2 Mine (1,0 mm) Schreibfarbe: Blau oder Schwarz

SERVICES

PMS Service: ab 20.000 Stück, siehe Seite 67

INDUSTRIEPREISE (€/ST.)

UVP in € per Stück, zzgl. MwSt.

3285	500	1.000	2.500	5.000
Incl. 1c Standarddruck pro Druckfläche	1,33	1,30	1,27	1,26
Jede weitere Farbe	0,19	0,16	0,13	0,12
Incl. Digitaldruck (CMYK) pro Motiv	1,51	1,46	1,43	1,42

Veredelungspreise siehe Seite 73

VEREDELUNG / FLÄCHE

Clip	1	Digitaldruck	48,5 x 8 mm
		Standarddruck	40 x 6 mm
Oberteil	2	Standarddruck (ab 1.000 Stück)	45 x 35 mm
	3	Standarddruck	45 x 5 mm
Schaft	4	Standarddruck (ab 1.000 Stück)	45 x 34,5 mm

HEADLINER CLEAR BASIC

Abbildung 1:1



Ihr PMS Wunsch-Farbtön
erhältlich ab 20.000 Stück
(Aufpreis 1.060 €)

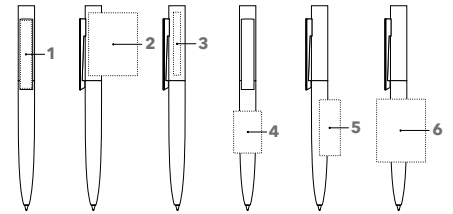

ART. NR. 3281

Drehkugelschreiber

Poliert opake Gehäuseoberfläche im Mix mit glänzend transparenter Gehäuseoberteiloberfläche, poliert opaker Clip in Weiß, senator® magic flow G2 Mine (1,0 mm) Schreibfarbe: Blau oder Schwarz

SERVICES

PMS Service: ab 20.000 Stück, siehe Seite 67
5.000 in 5: siehe Seite 68

INDUSTRIEPREISE (€/ST.)

UVP in € per Stück, zzgl. MwSt.

3281	500	1.000	2.500	5.000
Incl. 1c Standarddruck pro Druckfläche	0,85	0,82	0,79	0,78
Jede weitere Farbe	0,19	0,16	0,13	0,12
Incl. Digitaldruck (CMYK) pro Motiv	1,03	0,98	0,95	0,94

Veredelungspreise siehe Seite 73

VEREDELUNG / FLÄCHE

Clip	1	Digitaldruck	48,5 x 8 mm
		Standarddruck	40 x 6 mm
Oberteil	2	Standarddruck	45 x 35 mm
	3	Standarddruck	45 x 5 mm
Schaft	4	Standarddruck	30 x 20 mm
	5 <td>Standarddruck</td> <td>40 x 15 mm</td>	Standarddruck	40 x 15 mm
	6 <td>Standarddruck</td> <td>45 x 34,5 mm</td>	Standarddruck	45 x 34,5 mm
		Digitaldruck	45 x 34 mm
		(ab 1.000 Stück)	

HEADLINER POLISHED BASIC

Abbildung 1:1

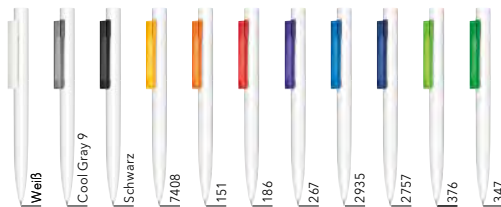

Ihr PMS Wunsch-Farbtön
erhältlich ab 20.000 Stück
(Aufpreis 1.060 €)

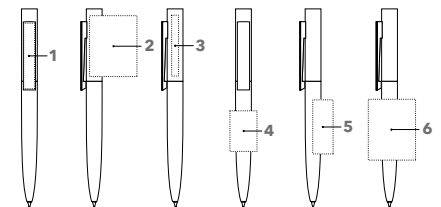

ART. NR. 3280

Drehkugelschreiber

Poliert opake Gehäuseoberfläche, transparenter Clip bzw. polished weiß, senator® magic flow G2 Mine (1,0 mm) Schreibfarbe: Blau oder Schwarz

SERVICES

PMS Service: ab 20.000 Stück, siehe Seite 67
5.000 in 5: siehe Seite 68

INDUSTRIEPREISE (€/ST.)

UVP in € per Stück, zzgl. MwSt.

3280	500	1.000	2.500	5.000
Incl. 1c Standarddruck pro Druckfläche	0,83	0,80	0,77	0,76
Jede weitere Farbe	0,19	0,16	0,13	0,12
Incl. Digitaldruck (CMYK) pro Motiv	1,01	0,96	0,93	0,92

Veredelungspreise siehe Seite 73

VEREDELUNG / FLÄCHE

Clip	1	Digitaldruck	48,5 x 8 mm
		Standarddruck	40 x 6 mm
Oberteil	2	Standarddruck	45 x 35 mm
		(ab 1.000 Stück)	
		Digitaldruck	52,8 x 35,6 mm
		(ab 1.000 Stück)	
	3 <td>Standarddruck</td> <td>45 x 5 mm</td>	Standarddruck	45 x 5 mm
Schaft	4	Standarddruck	30 x 20 mm
	5 <td>Standarddruck</td> <td>40 x 15 mm</td>	Standarddruck	40 x 15 mm
	6 <td>Standarddruck</td> <td>45 x 34,5 mm</td>	Standarddruck	45 x 34,5 mm
		(ab 1.000 Stück)	
		Digitaldruck	45 x 34 mm
		(ab 1.000 Stück)	

BRIDGE CLEAR

Abbildung 1:1



Ihr PMS Wunsch-Farbtönen erhältlich ab 20.000 Stück (Aufpreis 1.060 €)

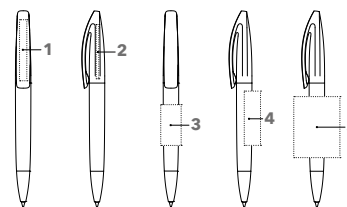

ART. NR. 3251

Drehkugelschreiber

Glänzend transparente Gehäuseoberfläche, senator® magic flow G2 Mine (1,0 mm), Schreibfarbe: Blau oder Schwarz

SERVICES

Mix & Match: siehe Seite 66

PMS Service: ab 20.000 Stück, siehe Seite 67

Express Service (Online Portal): siehe Seite 68

5.000 in 5: siehe Seite 68

INDUSTRIEPREISE (€/ST.)

UVP in € per Stück, zzgl. MwSt.

3251	500	1.000	2.500	5.000
Incl. 1c Standarddruck pro Druckfläche	0,75	0,72	0,69	0,68
Jede weitere Farbe	0,19	0,16	0,13	0,12
Incl. Digitaldruck (CMYK) pro Motiv	0,93	0,88	0,85	0,84

Veredelungspreise siehe Seite 73

VEREDELUNG / FLÄCHE

Clip	1	Standarddruck	45 x 5 mm oder 35 x 8 mm
		Digitaldruck	35 x 7 mm
Oberteil	2	Standarddruck	40 x 2 mm oder 30 x 3 mm
Schaft	3	Standarddruck	30 x 15 mm
	4	Standarddruck	40 x 12 mm
	5	Standarddruck (ab 1.000 Stück)	45 x 34 mm

BRIDGE CLEAR MT

Abbildung 1:1



Ihr PMS Wunsch-Farbtönen erhältlich ab 20.000 Stück (Aufpreis 1.060 €)

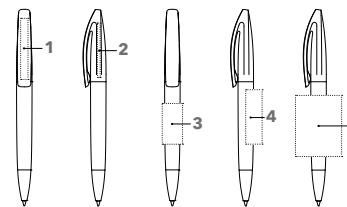

ART. NR. 3253

Drehkugelschreiber

Glänzend transparente Gehäuseoberfläche, glänzende Metallspitze, senator® magic flow G2 Mine (1,0 mm), Schreibfarbe: Blau oder Schwarz

SERVICES

Mix & Match: siehe Seite 66

PMS Service: ab 20.000 Stück, siehe Seite 67

INDUSTRIEPREISE (€/ST.)

UVP in € per Stück, zzgl. MwSt.

3253	500	1.000	2.500	5.000
Incl. 1c Standarddruck pro Druckfläche	0,99	0,96	0,93	0,92
Jede weitere Farbe	0,19	0,16	0,13	0,12
Incl. Digitaldruck (CMYK) pro Motiv	1,17	1,12	1,09	1,08

Veredelungspreise siehe Seite 73

VEREDELUNG / FLÄCHE

Clip	1	Standarddruck	45 x 5 mm oder 35 x 8 mm
		Digitaldruck	35 x 7 mm
Oberteil	2	Standarddruck	40 x 2 mm oder 30 x 3 mm
Schaft	3	Standarddruck	30 x 15 mm
	4	Standarddruck	40 x 12 mm
	5	Standarddruck (ab 1.000 Stück)	45 x 34 mm

BRIDGE POLISHED

Abbildung 1:1

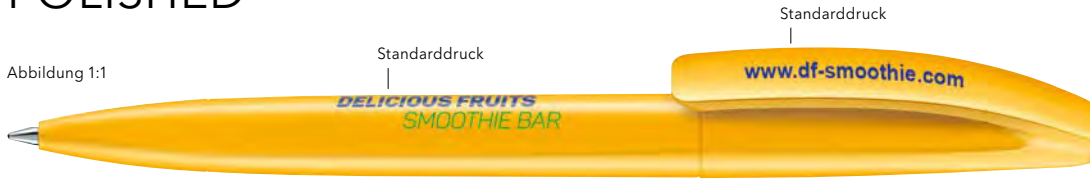

Ihr PMS Wunsch-Farbtön
erhältlich ab 20.000 Stück
(Aufpreis 1.060 €)

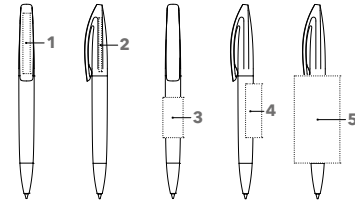

ART. NR. 3250

Drehkugelschreiber

Poliert opake Gehäuseoberfläche,
senator® magic flow G2 Mine (1,0 mm),
Schreibfarbe: Blau oder Schwarz

SERVICES

Mix & Match: siehe Seite 66

PMS Service: ab 20.000 Stück, siehe Seite 67

Express Service (Online Portal): siehe Seite 68

5.000 in 5: siehe Seite 68

INDUSTRIEPREISE (€/ST.)

UVP in € per Stück, zzgl. MwSt.

3250	500	1.000	2.500	5.000
Incl. 1c Standarddruck pro Druckfläche	0,73	0,70	0,67	0,66
Jede weitere Farbe	0,19	0,16	0,13	0,12
Incl. Digitaldruck (CMYK) pro Motiv	0,91	0,86	0,83	0,82

Veredelungspreise siehe Seite 73

VEREDELUNG / FLÄCHE

Clip	1 Standarddruck	45 x 5 mm oder 35 x 8 mm
	Digitaldruck	35 x 7 mm
Oberteil	2 Standarddruck	40 x 2 mm oder 30 x 3 mm
	Schaft	
Schaft	3 Standarddruck	30 x 15 mm
	4 Standarddruck	40 x 12 mm
	5 Standarddruck (ab 1.000 Stück)	45 x 34 mm
	Digitaldruck auf weißem Schaft (ab 1.000 Stück)	65,5 x 34,5 mm

BRIDGE POLISHED MT

Abbildung 1:1



Ihr PMS Wunsch-Farbtön
erhältlich ab 20.000 Stück
(Aufpreis 1.060 €)

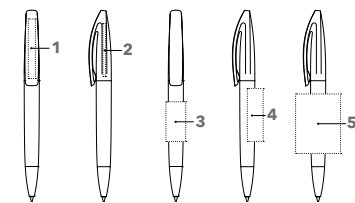

ART. NR. 3252

Drehkugelschreiber

Poliert opake Gehäuseoberfläche,
glänzende Metallspitze,
senator® magic flow G2 Mine (1,0 mm),
Schreibfarbe: Blau oder Schwarz

SERVICES

Mix & Match: siehe Seite 66

PMS Service: ab 20.000 Stück, siehe Seite 67

Express Service (Online Portal): siehe Seite 68

INDUSTRIEPREISE (€/ST.)

UVP in € per Stück, zzgl. MwSt.

3252	500	1.000	2.500	5.000
Incl. 1c Standarddruck pro Druckfläche	0,96	0,93	0,90	0,89
Jede weitere Farbe	0,19	0,16	0,13	0,12
Incl. Digitaldruck (CMYK) pro Motiv	1,14	1,09	1,06	1,05

Veredelungspreise siehe Seite 73

VEREDELUNG / FLÄCHE

Clip	1 Standarddruck	45 x 5 mm oder 35 x 8 mm
	Digitaldruck	35 x 7 mm
Oberteil	2 Standarddruck	40 x 2 mm oder 30 x 3 mm
	Schaft	
3 Standarddruck		30 x 15 mm
4 Standarddruck		40 x 12 mm
5 Standarddruck (ab 1.000 Stück)		45 x 34 mm
Digitaldruck auf weißem Schaft (ab 1.000 Stück)		65,5 x 34,5 mm

BRIDGE SOFT TOUCH

Abbildung 1:1



Ihr PMS Wunsch-Farbtone
erhältlich ab 20.000 Stück
(Aufpreis 1.060 €)

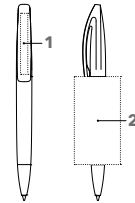

ART. NR. 3257

Drehkugelschreiber

Samtig matte Gehäuseoberfläche,
senator® magic flow G2 Mine (1,0 mm),
Schreibfarbe: Blau oder Schwarz

SERVICES

PMS Service: ab 20.000 Stück, siehe Seite 67

INDUSTRIEPREISE (€/ST.)

UVP in € per Stück, zzgl. MwSt.

3257	500	1.000	2.500	5.000
Incl. 1c Standarddruck pro Druckfläche	1,31	1,28	1,25	1,24
Jede weitere Farbe	0,19	0,16	0,13	0,12

Veredelungspreise siehe Seite 73

VEREDELUNG / FLÄCHE

Clip	1	Standarddruck	45 x 5 mm oder 35 x 8 mm
Schaft	2	Standarddruck (ab 1.000 Stück)	45 x 34 mm

BRIDGE MIX & MATCH

Abbildung 1:1

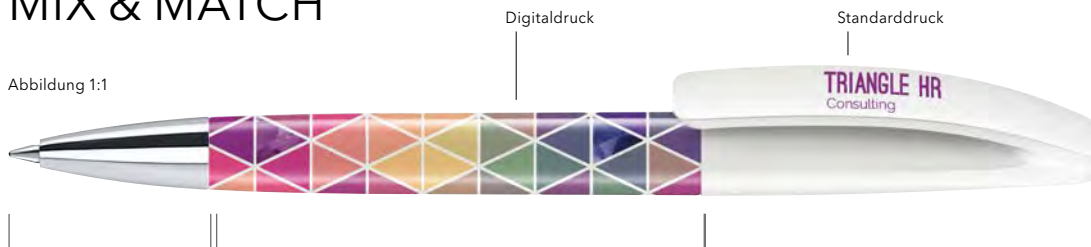

Spitze		Schaft		Clipkappe	
Polished	15 Standardfarben	Polished	15 Standardfarben	Polished	15 Standardfarben
Clear	15 Standardfarben	Clear	15 Standardfarben	Clear	15 Standardfarben
Metall	glänzend silber				

ART. NR. 3256

Drehkugelschreiber

Freie Kombinationsmöglichkeit der verschiedenen
Bauteile, Farben und Oberflächen, Metallspitze
optional,
senator® magic flow G2 Mine (1,0 mm),
Schreibfarbe: Blau oder Schwarz

SERVICES

Mix & Match: siehe Seite 66

PMS Service: ab 20.000 Stück, siehe Seite 67

Zusätzliche Minenoption:

senator® magic flow G2 Mine (1,4 mm),
siehe Seite 6

INDUSTRIEPREISE (€/ST.)

UVP in € per Stück, zzgl. MwSt.

3256	1.000	2.500	5.000
Incl. 1c Standarddruck pro Druckfläche	0,75	0,72	0,71
Jede weitere Farbe	0,16	0,13	0,12
Incl. Digitaldruck (CMYK) pro Motiv	0,91	0,88	0,87
Aufschlag Metallspitze	0,37	0,37	0,37
Aufschlag Magic Flow Mine 1,4	0,08	0,08	0,08

Veredelungspreise siehe Seite 73

VEREDELUNG / FLÄCHE

Siehe alle Bridge Modelle, aus denen Sie die
Teile zusammenstellen oder kontaktieren Sie uns.

LIBERTY CLEAR

MODERNES DESIGN MIT KLARER BOTSCHAFT.

Design in Reinkultur: puristisch, schnörkellos, zeitlos. Bietet mit puristischer Formensprache und glänzender Farbauswahl den perfekten Rahmen für selbstbewusste Werbung. Es lebe Ihre Kreativität.



LIBERTY CLEAR

Abbildung 1:1

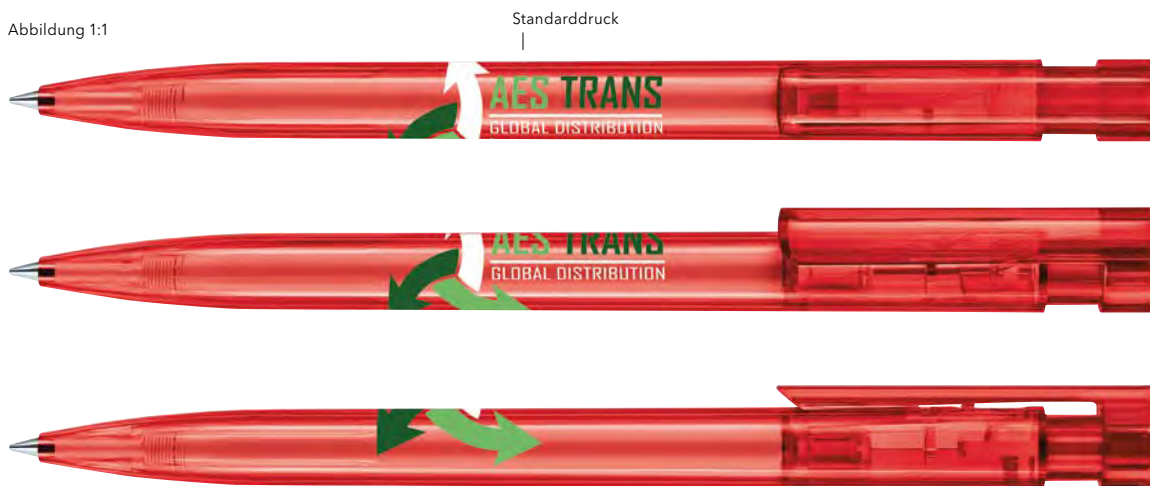

Ihr PMS Wunsch-Farbtone erhältlich ab 20.000 Stück (Aufpreis 1.060 €)

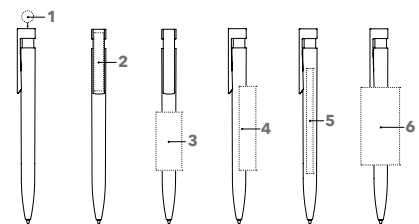

ART. NR. 2983

Druckkugelschreiber

Glänzend transparente Gehäuseoberfläche, senator® magic flow G2 Mine (1,0 mm), Schreibfarbe: Blau oder Schwarz

SERVICES

Mix & Match: siehe Seite 66

PMS Service: ab 20.000 Stück, siehe Seite 67

5.000 in 5: siehe Seite 68

Dieser Artikel fällt aus dem Sortiment und ist erhältlich, so lange Vorrat reicht.

INDUSTRIEPREISE (€/ST.)

UVP in € per Stück, zzgl. MwSt.

2983	500	1.000	2.500	5.000
Incl. 1c Standarddruck pro Druckfläche	0,55	0,52	0,49	0,48
Jede weitere Farbe	0,19	0,16	0,13	0,12
Incl. Digitaldruck (CMYK) pro Motiv	0,73	0,68	0,65	0,64

Veredelungspreise siehe Seite 73

VEREDELUNG / FLÄCHE

Kappe	1	Digitaldruck	Ø 9,5 mm
Clip	2	Standarddruck	40 x 6 mm
		Digitaldruck	35 x 7 mm
Schaft	3	Standarddruck	45 x 20 mm
		Standarddruck	65 x 13 mm
		Digitaldruck	80 x 7 mm
		Standarddruck	60 x 30 mm

LIBERTY POLISHED

Abbildung 1:1

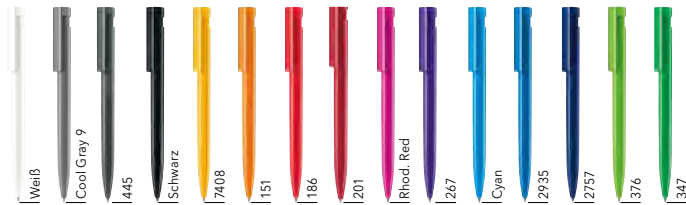

Ihr PMS Wunsch-Farbtone erhältlich ab 20.000 Stück (Aufpreis 1.060 €)

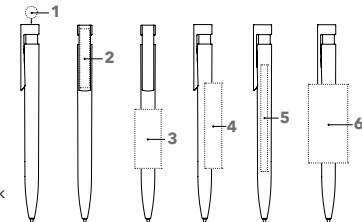

ART. NR. 2915

Druckkugelschreiber

Poliert opake Gehäuseoberfläche, senator® magic flow G2 Mine (1,0 mm)
Schreibfarbe: Blau oder Schwarz

SERVICES

Mix & Match: siehe Seite 66

PMS Service: ab 20.000 Stück, siehe Seite 67

Express Service (Online Portal): siehe Seite 68

5.000 in 5: siehe Seite 68

INDUSTRIEPREISE (€/ST.)

UVP in € per Stück, zzgl. MwSt.

2915	500	1.000	2.500	5.000
Incl. 1c Standarddruck pro Druckfläche	0,53	0,50	0,47	0,46
Jede weitere Farbe	0,19	0,16	0,13	0,12
Incl. Digitaldruck (CMYK) pro Motiv	0,71	0,66	0,63	0,62

Veredelungspreise siehe Seite 73

VEREDELUNG / FLÄCHE

Kappte	1	Digitaldruck	Ø 9,5 mm
Clip	2	Standarddruck	40 x 6 mm
		Digitaldruck	35 x 7 mm
Schaft	3	Standarddruck	45 x 20 mm
	4	Standarddruck	65 x 13 mm
	5	Digitaldruck	80 x 7 mm
	6	Standarddruck (ab 1.000 Stück)	60 x 30 mm
		Digitaldruck auf weißem Schaft (ab 1.000 Stück)	70 x 33 mm

LIBERTY POLISHED BASIC

Abbildung 1:1

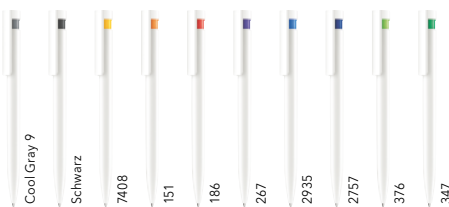

Ihr PMS Wunsch-Farbtone erhältlich ab 20.000 Stück (Aufpreis 1.060 €)

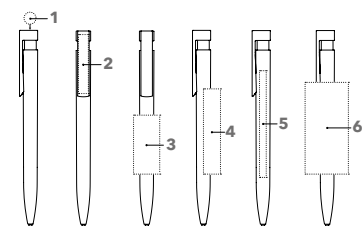

ART. NR. 2993

Druckkugelschreiber

Poliert opake Gehäuseoberfläche, weißer Schaft, farbig transparentes Zwischenstück, senator® magic flow G2 Mine (1,0 mm), Schreibfarbe: Blau oder Schwarz

SERVICES

Mix & Match: siehe Seite 66

PMS Service: ab 20.000 Stück, siehe Seite 67

Express Service (Online Portal): siehe Seite 68

5.000 in 5: siehe Seite 68

INDUSTRIEPREISE (€/ST.)

UVP in € per Stück, zzgl. MwSt.

2993	500	1.000	2.500	5.000
Incl. 1c Standarddruck pro Druckfläche	0,53	0,50	0,47	0,46
Jede weitere Farbe	0,19	0,16	0,13	0,12
Incl. Digitaldruck (CMYK) pro Motiv	0,71	0,66	0,63	0,62

Veredelungspreise siehe Seite 73

VEREDELUNG / FLÄCHE

Kappte	1	Digitaldruck	Ø 9,5 mm
Clip	2	Standarddruck	40 x 6 mm
		Digitaldruck	35 x 7 mm
Schaft	3	Standarddruck	45 x 20 mm
	4	Standarddruck	65 x 13 mm
	5	Digitaldruck	80 x 7 mm
	6	Standarddruck (ab 1.000 Stück)	60 x 30 mm
		Digitaldruck (ab 1.000 Stück)	70 x 33 mm

LIBERTY SOFT TOUCH

MODERNES DESIGN, SPÜRBAR HOCHWERTIG WIE AUS SEIDE.

Design in Reinkultur: puristisch, schnörkellos, zeitlos. Bietet mit puristischer Formensprache und hochwertigem Softtouch Lack den perfekten Rahmen für selbstbewusste Werbung. Es lebe Ihre Kreativität.

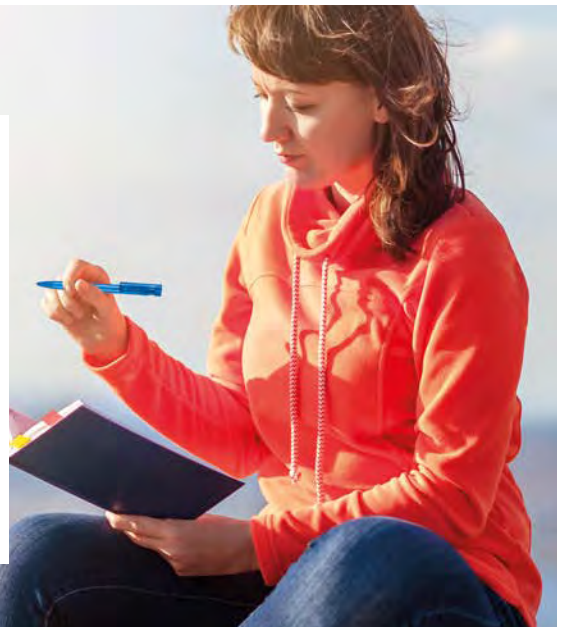

LIBERTY SOFT TOUCH

Abbildung 1:1

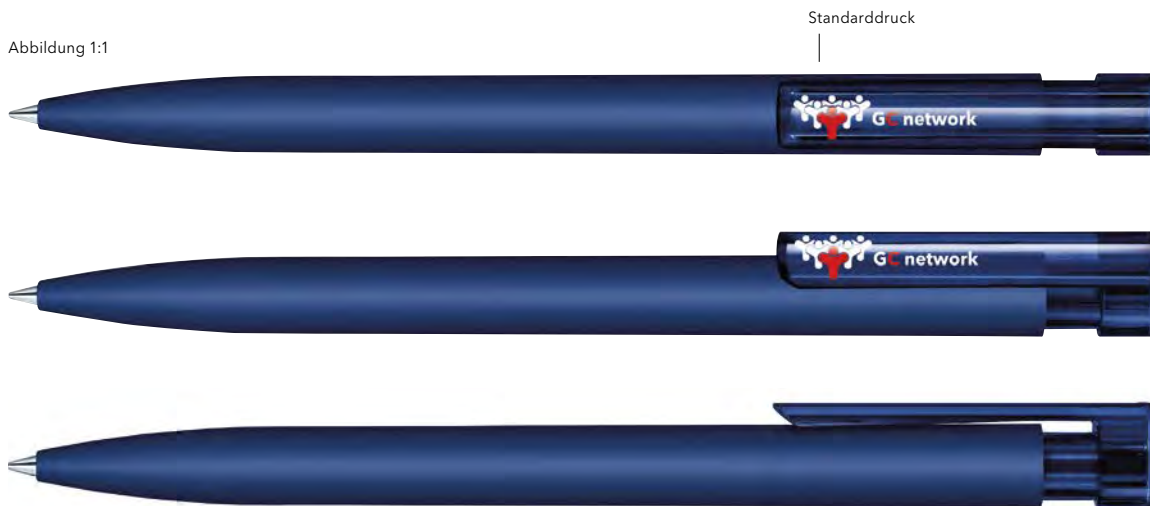

Ihr PMS Wunsch-Farbtou
erhältlich ab 20.000 Stück
(Aufpreis 1.060 €)

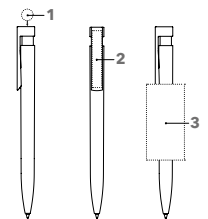

ART. NR. 2015

Druckkugelschreiber

Samtige Gehäuseoberfläche, transparentes Zwischenstück, transparenter Clip, senator® magic flow G2 Mine (1,0 mm), Schreibfarbe: Blau oder Schwarz

SERVICES

Mix & Match: siehe Seite 66
PMS Service: ab 20.000 Stück, siehe Seite 67
Express Service (Online Portal): siehe Seite 68

INDUSTRIEPREISE (€/ST.)

UVP in € per Stück, zzgl. MwSt.

2015	500	1.000	2.500	5.000
Incl. 1c Standarddruck pro Druckfläche	–	1,03	1,00	0,99
Jede weitere Farbe	–	0,16	0,13	0,12
Incl. Digitaldruck (CMYK) pro Motiv	1,24	1,19	1,16	1,15

Veredelungspreise siehe Seite 73

VEREDELUNG / FLÄCHE

Kappe	1	Digitaldruck	Ø 9,5 mm
Clip	2	Standarddruck	40 x 6 mm
		Digitaldruck	35 x 7 mm
Schaft	3	Standarddruck	60 x 30 mm
		(ab 1.000 Stück)	

LIBERTY SOFT TOUCH MC

Abbildung 1:1



Ihr PMS Wunsch-Farbtön
erhältlich ab 20.000 Stück
(Aufpreis 1.060 €)

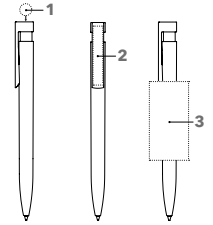

ART. NR. 2942

Druckkugelschreiber

Samtig matte Gehäuseoberfläche,
transparentes Zwischenstück und
Cliphalterung, Metallclip,
senator® magic flow G2 Mine (1,0 mm),
Schreibfarbe: Blau oder Schwarz

SERVICES

Mix & Match: siehe Seite 66

PMS Service: ab 20.000 Stück, siehe Seite 67

INDUSTRIEPREISE (€/ST.)

UVP in € per Stück, zzgl. MwSt.

2942	500	1.000	2.500	5.000
Incl. 1c Standarddruck pro Druckfläche	–	1,26	1,23	1,22
Jede weitere Farbe	–	0,16	0,13	0,12
Incl. Digitaldruck (CMYK) pro Motiv	1,47	1,42	1,39	1,38
Incl. Lasergravur pro Druckfläche	1,74	1,68	1,63	1,63

Veredelungspreise siehe Seite 73

VEREDELUNG / FLÄCHE

Kappe	1	Digitaldruck	Ø 7,5 mm
Clip	2	Lasergravur	45 x 6 mm
Schaft	3	Standarddruck (ab 1.000 Stück)	60 x 30 mm

LIBERTY MIX & MATCH

Abbildung 1:1

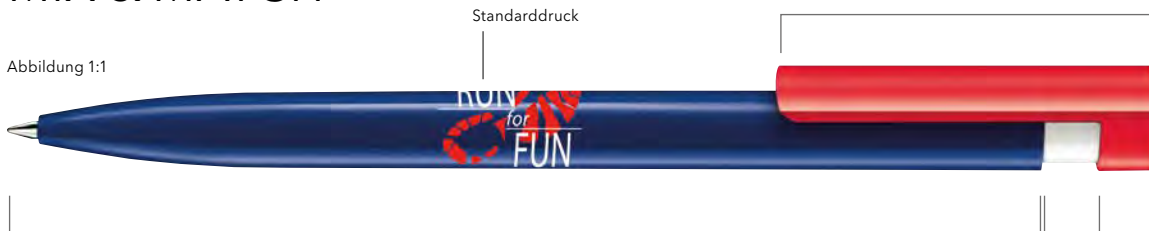

Schaft
Polished
Clear
Soft Touch

15 Standardfarben
15 Standardfarben
15 Standardfarben

Zwischenstück
Polished
Clear

15 Standardfarben
15 Standardfarben

Clip
Polished
Clear
Metall
mit Clear

15 Standardfarben
15 Standardfarben
15 Standardfarben

ART. NR. 2918 / 2829

Druckkugelschreiber

Freie Kombinationsmöglichkeit der
verschiedenen Bauteile, Farben und
Oberflächen,
senator® magic flow G2 Mine (1,0 mm),
Schreibfarbe: Blau oder Schwarz

2918:

Schaft polished oder clear, Metallclip
optional

2829:

Schaft soft touch, Metallclip optional

INDUSTRIEPREISE (€/ST.)

UVP in € per Stück, zzgl. MwSt.

2918	1.000	2.500	5.000
Incl. 1c Standarddruck pro Druckfläche	0,55	0,52	0,51
Jede weitere Farbe	0,16	0,13	0,12
Incl. Digitaldruck (CMYK) pro Motiv	0,71	0,68	0,67
Incl. Lasergravur	0,97	0,92	0,92
Aufschlag Metallclip	0,37	0,37	0,37
Aufschlag Magic Flow Mine 1.4	0,08	0,08	0,08

2829	1.000	2.500	5.000
Incl. 1c Standarddruck pro Druckfläche	1,06	1,03	1,02
Jede weitere Farbe	0,16	0,13	0,12
Incl. Digitaldruck (CMYK) pro Motiv	1,22	1,19	1,18
Incl. Lasergravur	1,48	1,43	1,43
Aufschlag Metallclip	0,37	0,37	0,37
Aufschlag Magic Flow Mine 1.4	0,08	0,08	0,08

Veredelungspreise siehe Seite 73

VEREDELUNG / FLÄCHE

Siehe alle Liberty Modelle, aus
denen Sie die Teile zusammen-
stellen oder kontaktieren Sie uns.

SERVICES

Mix & Match: siehe Seite 66
PMS Service: ab 20.000 Stück, siehe Seite 67

Zusätzliche Minenoption:
senator® magic flow Mine
G2 (1,4 mm), siehe Seite 6

LIBERTY CLIP4U

Abbildung 1:1

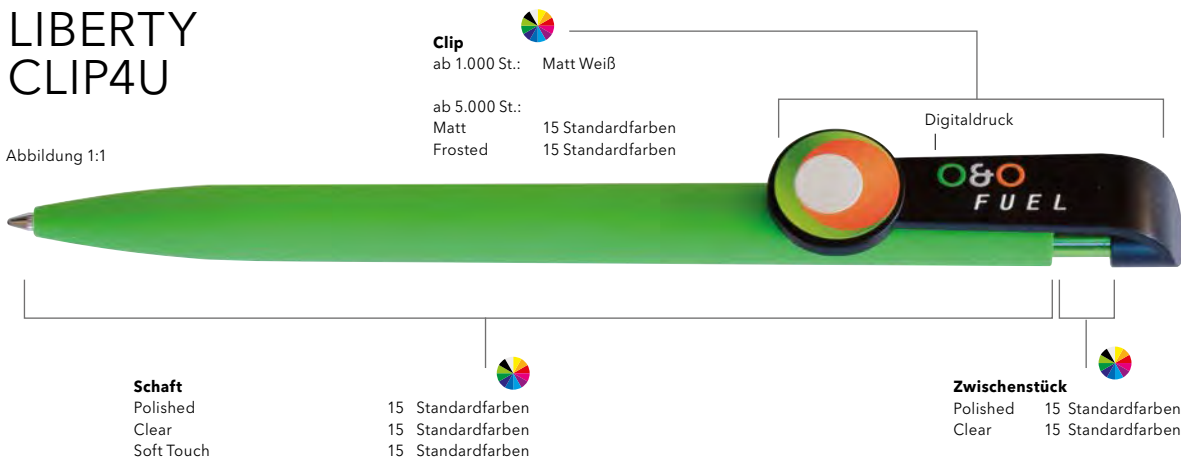

Clip
ab 1.000 St.: Matt Weiß

ab 5.000 St.:
Matt 15 Standardfarben
Frosted 15 Standardfarben

Schaft
Polished
Clear
Soft Touch

15 Standardfarben
15 Standardfarben
15 Standardfarben

Zwischenstück
Polished 15 Standardfarben
Clear 15 Standardfarben

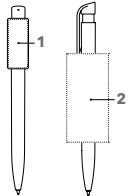

ART. NR. 3220 / 3221

Druckkugelschreiber

Gestalten Sie Ihre eigene Clipform oder wählen Sie aus vorhandenen Clipformen Ihren Favoriten. Die Bauteile lassen sich in Oberfläche und Farbe individuell miteinander kombinieren.
senator® magic flow G2 Mine (1,0 mm), Schreibfarbe: Blau oder Schwarz

3220:
Schaft polished oder clear

3221:
Schaft soft touch

SERVICES

Mix & Match: siehe Seite 66
PMS Service: ab 20.000 Stück, siehe Seite 67
Zusätzliche Minioption:
senator® magic flow Mine G2 (1,4 mm), siehe Seite 6

VEREDELUNG / FLÄCHE

Clip	1	Digitaldruck	max 40,5 x 16 mm (je nach Clipform)
Schaft	2	Standarddruck Digitaldruck auf weißem Schaft (ab 1.000 Stück)	60 x 30 mm 70 x 33 mm



INDUSTRIEPREISE (€/ST.)

UVP in € per Stück, zzgl. MwSt.

3220	1.000	2.500	5.000
mit Standard-Clipform in Weiß matt			
Incl. 1c Standarddruck pro Druckfläche	0,71	0,68	0,67
Jede weitere Farbe	0,16	0,13	0,12
Incl. Digitaldruck (CMYK) pro Motiv	0,87	0,84	0,83
Aufschlag Magic Flow Mine 1,4	0,08	0,08	0,08

3221	1.000	2.500	5.000
mit allen Clipformen und Farben (matt/frosted)			
Incl. 1c Standarddruck pro Druckfläche	1,22	1,19	1,18
Jede weitere Farbe	0,16	0,13	0,12
Incl. Digitaldruck (CMYK) pro Motiv	1,38	1,35	1,34
Aufschlag Magic Flow Mine 1,4	0,08	0,08	0,08

CLIP 4U

Der Clip lässt sich ganz frei in seiner Form gestalten. Kontaktieren Sie uns und lassen Sie sich beraten.



Mindestbestellmenge 10.000 Stk.
Gerne unterbreiten wir Ihnen ein entsprechendes Angebot.

STANDARD-CLIPFORMEN OHNE WERKZEUGKOSTEN

Beispiele für Standard-Clipformen, die Sie ohne Werkzeugkosten nutzen können:

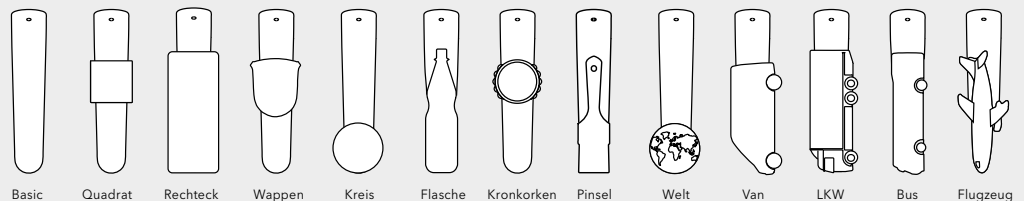

CHALLENGER CLEAR

DER BESTSELLER – BESTECHEND CHARMANT.

Designharmonie in glänzender Ausführung. Die weiche, zurückhaltende Linienführung bezaubert jeden und formt einen wahren Eye-Catcher für Ihre Marke.

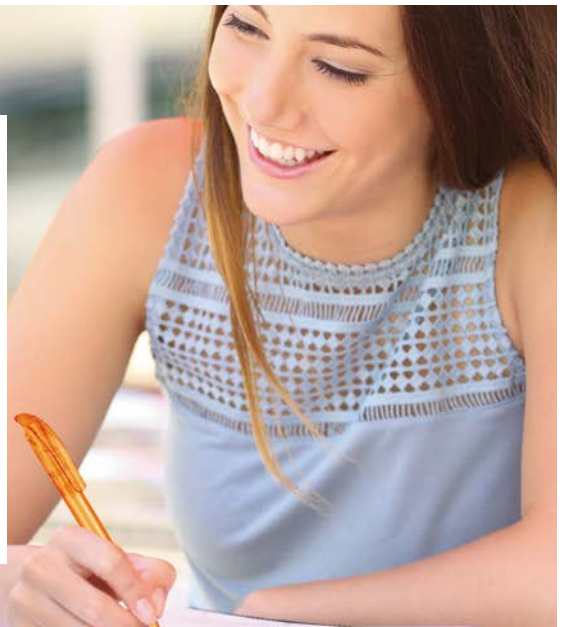

CHALLENGER CLEAR

Abbildung 1:1



Standarddruck



Ihr PMS Wunsch-Farbtton
erhältlich ab 20.000 Stück
(Aufpreis 1.060 €)

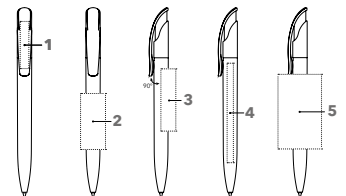

ART. NR. 2192

Druckkugelschreiber

Glänzend transparente Gehäuseoberfläche,
senator® magic flow G2 Mine (1,0 mm),
Schreibfarbe: Blau oder Schwarz

SERVICES

Mix & Match: siehe Seite 66

PMS Service: ab 20.000 Stück, siehe Seite 67

5.000 in 5: siehe Seite 68

Express Service (Online Portal): siehe Seite 68

NFC Funktion: siehe Seite 69

INDUSTRIEPREISE (€/ST.)

UVP in € per Stück, zzgl. MwSt.

2192	500	1.000	2.500	5.000
Incl. 1c Standarddruck pro Druckfläche	0,60	0,57	0,54	0,53
Jede weitere Farbe	0,19	0,16	0,13	0,12
Incl. Digitaldruck (CMYK) pro Motiv	0,78	0,73	0,70	0,69

Veredelungspreise siehe Seite 73

VEREDELUNG / FLÄCHE

Clip	1	Standarddruck	35 x 7 mm oder 40 x 5 mm
		Digitaldruck	35 x 7 mm
Schaft	2	Standarddruck	45 x 20 mm
	3	Standarddruck	50 x 12 mm
	4	Digitaldruck	80 x 7 mm
	5	Standarddruck	60 x 35 mm (ab 1.000 Stück)

CHALLENGER CLEAR SG

Abbildung 1:1



Ihr PMS Wunsch-Farbtone
erhältlich ab 20.000 Stück
(Aufpreis 1.060 €)

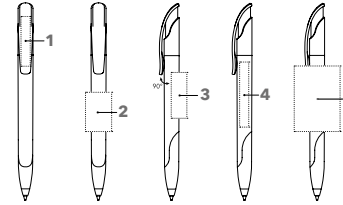

ART. NR. 2597

Druckkugelschreiber

Glänzend transparente Gehäuseoberfläche,
farbige Softgriffzone passend zum Schaft,
senator® magic flow G2 Mine (1,0 mm),
Schreibfarbe: Blau oder Schwarz

SERVICES

Mix & Match: siehe Seite 66

PMS Service: ab 20.000 Stück, siehe Seite 67

5.000 in 5: siehe Seite 68

Express Service (Online Portal): siehe Seite 68

NFC Funktion: siehe Seite 69

INDUSTRIEPREISE (€/ST.)

UVP in € per Stück, zzgl. MwSt.

2597	500	1.000	2.500	5.000
Incl. 1c Standarddruck pro Druckfläche	0,69	0,66	0,63	0,62
Jede weitere Farbe	0,19	0,16	0,13	0,12
Incl. Digitaldruck (CMYK) pro Motiv	0,87	0,82	0,79	0,78

Veredelungspreise siehe Seite 73

VEREDELUNG / FLÄCHE

Clip	1	Standarddruck	35 x 7 mm oder 40 x 5 mm
		Digitaldruck	35 x 7 mm
Schaft	2	Standarddruck	30 x 20 mm oder 45 x 10 mm
	3	Standarddruck	35 x 12 mm
	4	Digitaldruck	60 x 7 mm
	5	Standarddruck (ab 1.000 Stück)	50 x 35 mm

CHALLENGER CLEAR MT

Abbildung 1:1



Ihr PMS Wunsch-Farbtone
erhältlich ab 20.000 Stück
(Aufpreis 1.060 €)

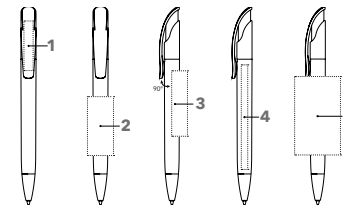

ART. NR. 2925

Druckkugelschreiber

Glänzend transparente Gehäuseoberfläche,
glänzende Metallspitze,
senator® magic flow G2 Mine (1,0 mm),
Schreibfarbe: Blau oder Schwarz

SERVICES

Mix & Match: siehe Seite 66

PMS Service: ab 20.000 Stück, siehe Seite 67

Express Service (Online Portal): siehe Seite 68

NFC Funktion: siehe Seite 69

INDUSTRIEPREISE (€/ST.)

UVP in € per Stück, zzgl. MwSt.

2925	500	1.000	2.500	5.000
Incl. 1c Standarddruck pro Druckfläche	0,97	0,94	0,91	0,90
Jede weitere Farbe	0,19	0,16	0,13	0,12
Incl. Digitaldruck (CMYK) pro Motiv	1,15	1,10	1,07	1,06

Veredelungspreise siehe Seite 73

VEREDELUNG / FLÄCHE

Clip	1	Standarddruck	35 x 7 mm oder 40 x 5 mm
		Digitaldruck	35 x 7 mm
Schaft	2	Standarddruck	45 x 20 mm
	3	Standarddruck <td>50 x 12 mm</td>	50 x 12 mm
	4	Digitaldruck <td>80 x 7 mm</td>	80 x 7 mm
	5	Standarddruck (ab 1.000 Stück)	60 x 35 mm

CHALLENGER FROSTED

Abbildung 1:1



Ihr PMS Wunsch-Farbtön
erhältlich ab 20.000 Stück
(Aufpreis 1.060 €)

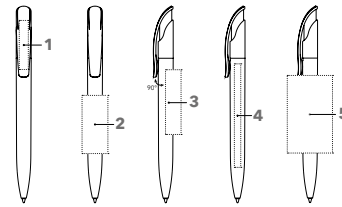

ART. NR. 2418

Druckkugelschreiber

Gefrostete Gehäuseoberfläche,
senator® magic flow G2 Mine (1,0 mm),
Schreibfarbe: Blau oder Schwarz

SERVICES

Mix & Match: siehe Seite 66

PMS Service: ab 20.000 Stück, siehe Seite 67

5.000 in 5: siehe Seite 68

Express Service (Online Portal): siehe Seite 68

INDUSTRIEPREISE (€/ST.)

UVP in € per Stück, zzgl. MwSt.

2418	500	1.000	2.500	5.000
Incl. 1c Standarddruck pro Druckfläche	0,64	0,61	0,58	0,57
Jede weitere Farbe	0,19	0,16	0,13	0,12
Incl. Digitaldruck (CMYK) pro Motiv	0,82	0,77	0,74	0,73

Veredelungspreise siehe Seite 73

VEREDELUNG / FLÄCHE

Clip	1	Standarddruck	35 x 7 mm oder 40 x 5 mm
		Digitaldruck	35 x 7 mm
Schaft	2	Standarddruck	45 x 20 mm
	3	Standarddruck	50 x 12 mm
	4	Digitaldruck	80 x 7 mm
	5	Standarddruck (ab 1.000 Stück)	60 x 35 mm

CHALLENGER POLISHED

Abbildung 1:1

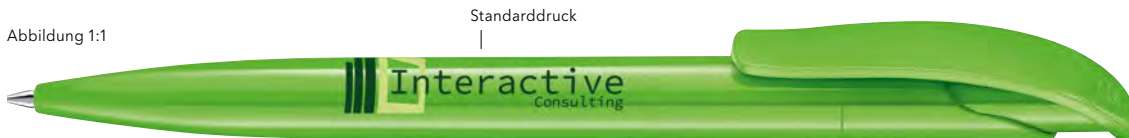

Ihr PMS Wunsch-Farbtön
erhältlich ab 20.000 Stück
(Aufpreis 1.060 €)

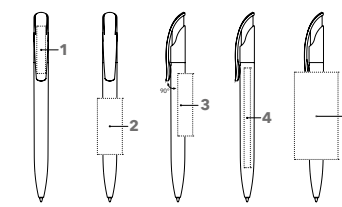

ART. NR. 2416

Druckkugelschreiber

Poliert opake Gehäuseoberfläche,
senator® magic flow G2 Mine (1,0 mm),
Schreibfarbe: Blau oder Schwarz

SERVICES

Mix & Match: siehe Seite 66

PMS Service: ab 20.000 Stück, siehe Seite 67

5.000 in 5: siehe Seite 68

Express Service (Online Portal): siehe Seite 68

INDUSTRIEPREISE (€/ST.)

UVP in € per Stück, zzgl. MwSt.

2416	500	1.000	2.500	5.000
Incl. 1c Standarddruck pro Druckfläche	0,58	0,55	0,52	0,51
Jede weitere Farbe	0,19	0,16	0,13	0,12
Incl. Digitaldruck (CMYK) pro Motiv	0,76	0,71	0,68	0,67

Veredelungspreise siehe Seite 73

VEREDELUNG / FLÄCHE

Clip	1	Standarddruck	35 x 7 mm oder 40 x 5 mm
		Digitaldruck	35 x 7 mm
Schaft	2	Standarddruck	45 x 20 mm
	3	Standarddruck	50 x 12 mm
	4	Digitaldruck	80 x 7 mm
	5	Digitaldruck auf weißem Schaft (ab 1.000 Stück)	70 x 35 mm
		Standarddruck (ab 1.000 Stück)	60 x 35 mm

CHALLENGER POLISHED BASIC

DER BESTSELLER – BESTECHEND BESTÄNDIG.

Designharmonie in klassischer Weiß-Ausführung mit Farbakzenten. Die weiche, zurückhaltende Linienführung bezaubert jeden und formt einen wahren Eye-Catcher für Ihre Marke.

CHALLENGER POLISHED BASIC

Abbildung 1:1

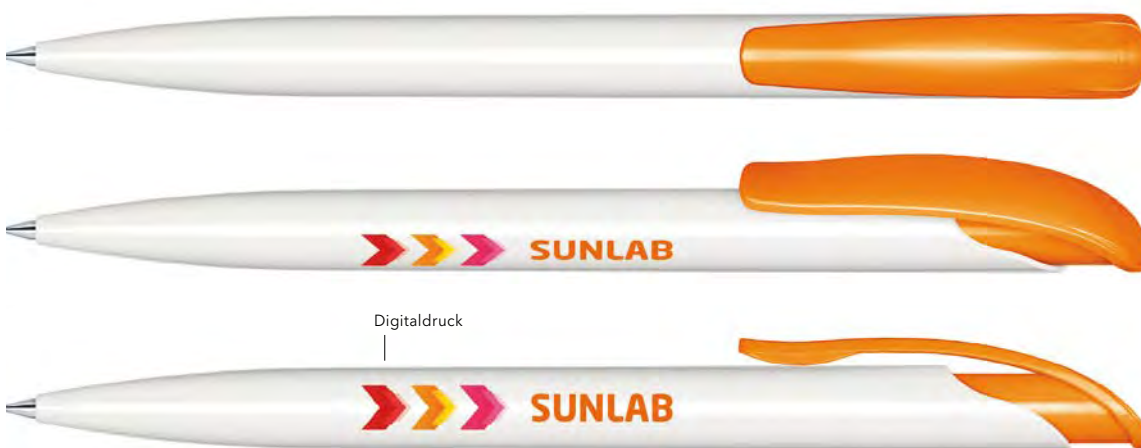

Ihr PMS Wunsch-Farbtönen
erhältlich ab 20.000 Stück
(Aufpreis 1.060 €)

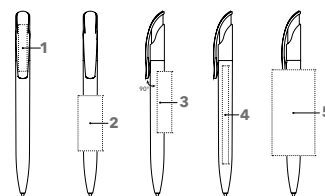

ART. NR. 2957

Druckkugelschreiber

Poliert opake Gehäuseoberfläche, weißer Schaft, farbiger Clip, senator® magic flow G2 Mine (1,0 mm), Schreibfarbe: Blau oder Schwarz

SERVICES

Mix & Match: siehe Seite 66

PMS Service: ab 20.000 Stück, siehe Seite 67

5.000 in 5: siehe Seite 68

Express Service (Online Portal): siehe Seite 68

Dieser Artikel fällt aus dem Sortiment und ist erhältlich, so lange Vorrat reicht.

INDUSTRIEPREISE (€/ST.)

UVP in € per Stück, zzgl. MwSt.

2957	500	1.000	2.500	5.000
Incl. 1c Standarddruck pro Druckfläche	0,58	0,55	0,52	0,51
Jede weitere Farbe	0,19	0,16	0,13	0,12
Incl. Digitaldruck (CMYK) pro Motiv	0,76	0,71	0,68	0,67

Veredelungspreise siehe Seite 73

VEREDELUNG / FLÄCHE

Clip	1	Standarddruck	35 x 7 mm oder 40 x 5 mm
		Digitaldruck	35 x 7 mm
Schaft	2	Standarddruck	45 x 20 mm
	3	Standarddruck	50 x 12 mm
	4	Digitaldruck	80 x 7 mm
	5	Standarddruck (ab 1.000 Stück)	60 x 35 mm
		Digitaldruck (ab 1.000 Stück)	70 x 35 mm

CHALLENGER POLISHED BASIC SG



Ihr PMS Wunsch-Farbtou
erhältlich ab 20.000 Stück
(Aufpreis 1.060 €)

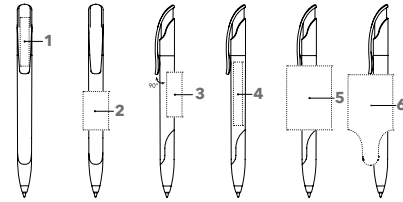

ART. NR. 2958

Druckkugelschreiber

Poliert opake Gehäuseoberfläche,
weißer Schaft, Clip und Softgriffzone farbig,
senator® magic flow G2 Mine (1,0 mm),
Schreibfarbe: Blau oder Schwarz

SERVICES

Mix & Match: siehe Seite 66

PMS Service: ab 20.000 Stück, siehe Seite 67

INDUSTRIEPREISE (€/ST.)

UVP in € per Stück, zzgl. MwSt.

2958	500	1.000	2.500	5.000
Incl. 1c Standarddruck pro Druckfläche	0,67	0,64	0,61	0,60
Jede weitere Farbe	0,19	0,16	0,13	0,12
Incl. Digitaldruck (CMYK) pro Motiv	0,85	0,80	0,77	0,76

Veredelungspreise siehe Seite 73

VEREDELUNG / FLÄCHE

Clip	1	Standarddruck	35 x 7 mm oder 40 x 5 mm
		Digitaldruck	35 x 7 mm
Schaft	2	Standarddruck	30 x 20 mm oder 45 x 10 mm
	3	Standarddruck	35 x 12 mm
	4	Digitaldruck	60 x 7 mm
	5	Digitaldruck (ab 1.000 Stück)	60 x 35 mm
	6	Standarddruck (ab 1.000 Stück)	50 x 35 mm

CHALLENGER POLISHED MT

Abbildung 1:1



Ihr PMS Wunsch-Farbtou
erhältlich ab 20.000 Stück
(Aufpreis 1.060 €)

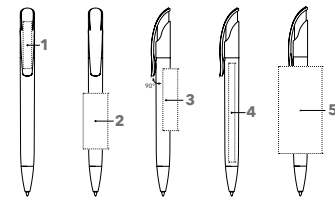

ART. NR. 2926

Druckkugelschreiber

Poliert opake Gehäuseoberfläche,
glänzende Metallspitze,
senator® magic flow G2 Mine (1,0 mm),
Schreibfarbe: Blau oder Schwarz

SERVICES

Mix & Match: siehe Seite 66

PMS Service: ab 20.000 Stück, siehe Seite 67

INDUSTRIEPREISE (€/ST.)

UVP in € per Stück, zzgl. MwSt.

2926	500	1.000	2.500	5.000
Incl. 1c Standarddruck pro Druckfläche	0,95	0,92	0,89	0,88
Jede weitere Farbe	0,19	0,16	0,13	0,12
Incl. Digitaldruck (CMYK) pro Motiv	1,13	1,08	1,05	1,04

Veredelungspreise siehe Seite 73

VEREDELUNG / FLÄCHE

Clip	1	Standarddruck	35 x 7 mm oder 40 x 5 mm
		Digitaldruck	35 x 7 mm
Schaft	2	Standarddruck	45 x 20 mm
	3 <td>Standarddruck</td> <td>50 x 12 mm</td>	Standarddruck	50 x 12 mm
	4 <td>Digitaldruck</td> <td>80 x 7 mm</td>	Digitaldruck	80 x 7 mm
	5 <td>Digitaldruck auf weißem Schaft (ab 1.000 Stück)</td> <td>70 x 35 mm</td>	Digitaldruck auf weißem Schaft (ab 1.000 Stück)	70 x 35 mm
		Standarddruck (ab 1.000 Stück)	60 x 35 mm

CHALLENGER SOFT TOUCH

Abbildung 1:1



Ihr PMS Wunsch-Farbtone
erhältlich ab 20.000 Stück
(Aufpreis 1.060 €)

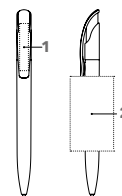

ART. NR. 2737

Druckkugelschreiber

Samtartige Gehäuseoberfläche,
transparenter Clip,
senator® magic flow G2 Mine (1,0 mm),
Schreibfarbe: Blau oder Schwarz

SERVICES

PMS Service: ab 20.000 Stück, siehe Seite 67

INDUSTRIEPREISE (€/ST.)

UVP in € per Stück, zzgl. MwSt.

2737	500	1.000	2.500	5.000
Incl. 1c Standarddruck pro Druckfläche	1,19	1,16	1,13	1,12
Jede weitere Farbe	0,19	0,16	0,13	0,12
Incl. Digitaldruck (CMYK) pro Motiv	1,37	1,32	1,29	1,28

Veredelungspreise siehe Seite 73

VEREDELUNG / FLÄCHE

Clip	1	Standarddruck	35 x 7 mm oder 40 x 5 mm
		Digitaldruck	35 x 7 mm
Schaft	2	Standarddruck (ab 1.000 Stück)	60 x 35 mm

CHALLENGER MIX & MATCH

Abbildung 1:1

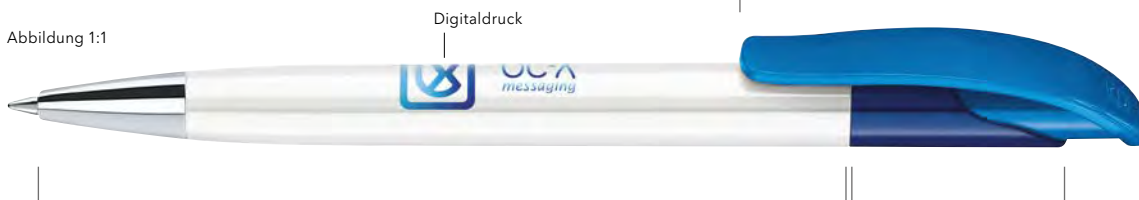

Schaft

Polished
Polished weiß mit Softgriff
Polished mit Metallspitze
Clear
Clear mit Softgriff
Clear mit Metallspitze
Frosted

15 Standardfarben
10 Basic-Farben
2 Schwarz, Weiß
15 Standardfarben
14 Standardfarben
15 Standardfarben
15 Standardfarben

Oberteil

Polished 15 Standardfarben
Clear 15 Standardfarben
Frosted 15 Standardfarben

Clip

Polished 15 Standardfarben
Clear 15 Standardfarben
Frosted 15 Standardfarben

ART. NR. 2927

Druckkugelschreiber

Freie Kombinationsmöglichkeit der verschiedenen
Bauteile, Farben und Oberflächen ganz nach Ihren
Vorstellungen. senator® magic flow G2 Mine (1,0
mm), Schreibfarbe: Blau oder Schwarz

SERVICES

Mix & Match: siehe Seite 66

PMS Service: ab 20.000 Stück, siehe Seite 67

Zusätzliche Minenoption:

senator® magic flow G2 Mine (1,4 mm),
siehe Seite 6

INDUSTRIEPREISE (€/ST.)

UVP in € per Stück, zzgl. MwSt.

2927	1.000	2.500	5.000
Incl. 1c Standarddruck pro Druckfläche	0,61	0,58	0,57
Jede weitere Farbe	0,16	0,13	0,12
Incl. Digitaldruck (CMYK) pro Motiv	0,77	0,74	0,73
Aufschlag Softgriffzone	0,08	0,08	0,08
Aufpreis Spitze Metall	0,37	0,37	0,37
Aufschlag Magic Flow Mine 1,4	0,08	0,08	0,08

Veredelungspreise siehe Seite 73

VEREDELUNG / FLÄCHE

Siehe alle Challenger Modelle, aus
denen Sie die Teile zusammen-
stellen oder kontaktieren Sie uns.

SUPER HIT CLEAR

Abbildung 1:1



Ihr PMS Wunsch-Farbtton erhältlich ab 20.000 Stück (Aufpreis 1.060 €)

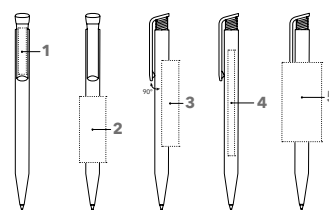

ART. NR. 2756

Druckkugelschreiber

Glänzend transparente Gehäuseoberfläche, poliert opaker Clipdrücker, sensor® magic flow X20 Mine (1,0 mm), Schreibfarbe: Blau oder Schwarz

SERVICES

Mix & Match: siehe Seite 66

PMS Service: ab 20.000 Stück, siehe Seite 67

5.000 in 5: siehe Seite 68

INDUSTRIEPREISE (€/ST.)

UVP in € per Stück, zzgl. MwSt.

2756	500	1.000	2.500	5.000
Incl. 1c Standarddruck pro Druckfläche	0,44	0,41	0,38	0,37
Jede weitere Farbe	0,19	0,16	0,13	0,12
Incl. Digitaldruck (CMYK) pro Motiv	0,62	0,57	0,54	0,53

Veredelungspreise siehe Seite 73

VEREDELUNG/FLÄCHE

Clip	1	Standarddruck	35 x 6 mm
		Digitaldruck	35 x 7 mm
Schaft	2	Standarddruck	50 x 20 mm
	3	Standarddruck	65 x 13 mm
	4	Digitaldruck	80 x 7 mm
	5	Standarddruck (ab 1.000 Stück)	60 x 30 mm

SUPER HIT CLEAR SG

Abbildung 1:1

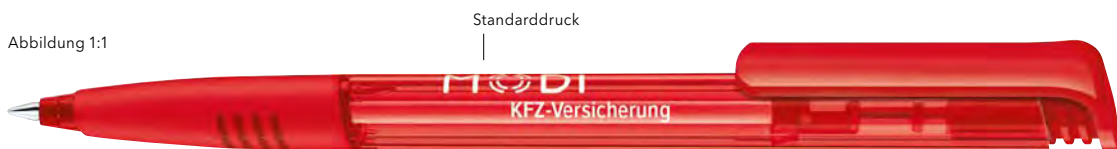

Ihr PMS Wunsch-Farbtton erhältlich ab 20.000 Stück (Aufpreis 1.060 €)

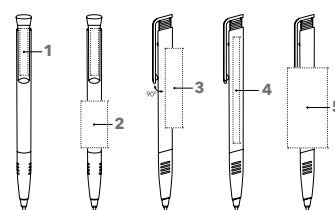

ART. NR. 2234

Druckkugelschreiber

Glänzend transparente Gehäuseoberfläche, poliert opaker Clipdrücker, farbige Softgriffzone, sensor® magic flow X20 Mine (1,0 mm), Schreibfarbe: Blau oder Schwarz

SERVICES

Mix & Match: siehe Seite 66

PMS Service: ab 20.000 Stück, siehe Seite 67

Express Service (Online Portal): siehe Seite 68

5.000 in 5: siehe Seite 68

INDUSTRIEPREISE (€/ST.)

UVP in € per Stück, zzgl. MwSt.

2234	500	1.000	2.500	5.000
Incl. 1c Standarddruck pro Druckfläche	0,53	0,50	0,47	0,46
Jede weitere Farbe	0,19	0,16	0,13	0,12
Incl. Digitaldruck (CMYK) pro Motiv	0,71	0,66	0,63	0,62

Veredelungspreise siehe Seite 73

VEREDELUNG/FLÄCHE

Clip	1	Standarddruck	35 x 6 mm
		Digitaldruck	35 x 7 mm
Schaft	2	Standarddruck	35 x 20 mm
	3	Standarddruck	60 x 12 mm
	4	Digitaldruck	80 x 7 mm
	5	Standarddruck (ab 1.000 Stück)	60 x 30 mm

SUPER HIT FROSTED

Abbildung 1:1



Ihr PMS Wunsch-Farbtton erhältlich ab 20.000 Stück (Aufpreis 1.060 €)

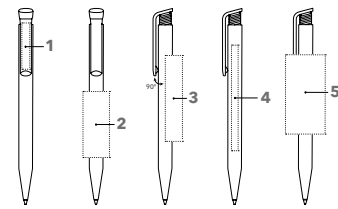

ART. NR. 2244

Druckkugelschreiber

Gefrostete Gehäuseoberfläche, poliert opaker Clipdrücker, senator® magic flow X20 Mine (1,0 mm), Schreibfarbe: Blau oder Schwarz

SERVICES

Mix & Match: siehe Seite 66
PMS Service: ab 20.000 Stück, siehe Seite 67
Express Service (Online Portal): siehe Seite 68
5.000 in 5: siehe Seite 68

INDUSTRIEPREISE (€/ST.)

UVP in € per Stück, zzgl. MwSt.

2244	500	1.000	2.500	5.000
Incl. 1c Standarddruck pro Druckfläche	0,44	0,41	0,38	0,37
Jede weitere Farbe	0,19	0,16	0,13	0,12
Incl. Digitaldruck (CMYK) pro Motiv	0,62	0,57	0,54	0,53

Veredelungspreise siehe Seite 73

VEREDELUNG / FLÄCHE

Clip	1	Standarddruck	35 x 6 mm
		Digitaldruck	35 x 7 mm
Schaft	2	Standarddruck	50 x 20 mm
	3	Standarddruck	65 x 13 mm
	4	Digitaldruck	80 x 7 mm
	5	Standarddruck	60 x 30 mm

SUPER HIT MATT

Abbildung 1:1



Ihr PMS Wunsch-Farbtton erhältlich ab 20.000 Stück (Aufpreis 1.060 €)

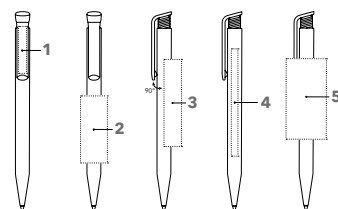

ART. NR. 2904

Druckkugelschreiber

Matte Gehäuseoberfläche, poliert opaker Clipdrücker, senator® magic flow X20 Mine (1,0 mm), Schreibfarbe: Blau oder Schwarz

SERVICES

Mix & Match: siehe Seite 66
PMS Service: ab 20.000 Stück, siehe Seite 67
5.000 in 5: siehe Seite 68

INDUSTRIEPREISE (€/ST.)

UVP in € per Stück, zzgl. MwSt.

2904	500	1.000	2.500	5.000
Incl. 1c Standarddruck pro Druckfläche	0,42	0,39	0,36	0,35
Jede weitere Farbe	0,19	0,16	0,13	0,12
Incl. Digitaldruck (CMYK) pro Motiv	0,60	0,55	0,52	0,51

Veredelungspreise siehe Seite 73

VEREDELUNG / FLÄCHE

Clip	1	Standarddruck	35 x 6 mm
		Digitaldruck	35 x 7 mm
Schaft	2	Standarddruck	50 x 20 mm
	3	Standarddruck	65 x 13 mm
	4	Digitaldruck	80 x 7 mm
	5	Standarddruck	60 x 30 mm

SUPER HIT POLISHED

Abbildung 1:1



Ihr PMS Wunsch-Farbtön
erhältlich ab 20.000 Stück
(Aufpreis 1.060 €)

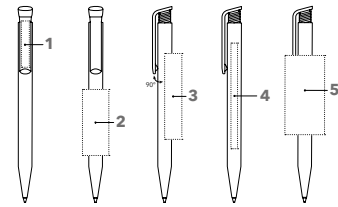

ART. NR. 2883

Druckkugelschreiber

Poliert opake Gehäuseoberfläche,
poliert opaker Clipdrücker,
senator® magic flow X20 Mine (1,0 mm),
Schreibfarbe: Blau oder Schwarz

SERVICES

Mix & Match: siehe Seite 66

PMS Service: ab 20.000 Stück, siehe Seite 67

Express Service (Online Portal): siehe Seite 68

5.000 in 5: siehe Seite 68

INDUSTRIEPREISE (€/ST.)

UVP in € per Stück, zzgl. MwSt.

2883	500	1.000	2.500	5.000
Incl. 1c Standarddruck pro Druckfläche	0,42	0,39	0,36	0,35
Jede weitere Farbe	0,19	0,16	0,13	0,12
Incl. Digitaldruck (CMYK) pro Motiv	0,60	0,55	0,52	0,51

Veredelungspreise siehe Seite 73

VEREDELUNG / FLÄCHE

Clip	1 Standarddruck	35 x 6 mm
	Digitaldruck	35 x 7 mm
Schaft	2 Standarddruck	50 x 20 mm
	3 Standarddruck	65 x 13 mm
	4 Digitaldruck	80 x 7 mm
	5 Standarddruck (ab 1.000 Stück)	60 x 30 mm
	Digitaldruck auf weißem Schaft (ab 1.000 Stück)	70 x 33 mm

SUPER HIT POLISHED BASIC

Abbildung 1:1



Ihr PMS Wunsch-Farbtön
erhältlich ab 20.000 Stück
(Aufpreis 1.060 €)

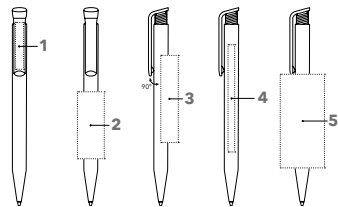

ART. NR. 2955

Druckkugelschreiber

Poliert opake Gehäuseoberfläche, weißer Schaft,
farbiger Clip,
senator® magic flow X20 Mine (1,0 mm),
Schreibfarbe: Blau oder Schwarz

SERVICES

Mix & Match: siehe Seite 66

PMS Service: ab 20.000 Stück, siehe Seite 67

Express Service (Online Portal): siehe Seite 68

5.000 in 5: siehe Seite 68

INDUSTRIEPREISE (€/ST.)

UVP in € per Stück, zzgl. MwSt.

2955	500	1.000	2.500	5.000
Incl. 1c Standarddruck pro Druckfläche	0,42	0,39	0,36	0,35
Jede weitere Farbe	0,19	0,16	0,13	0,12
Incl. Digitaldruck (CMYK) pro Motiv	0,60	0,55	0,52	0,51

Veredelungspreise siehe Seite 73

VEREDELUNG / FLÄCHE

Clip	1 Standarddruck	35 x 6 mm
	Digitaldruck	35 x 7 mm
Schaft	2 Standarddruck	50 x 20 mm
	3 Standarddruck	65 x 13 mm
	4 Digitaldruck	80 x 7 mm
	5 Standarddruck (ab 1.000 Stück)	60 x 30 mm
	Digitaldruck (ab 1.000 Stück)	70 x 33 mm

SUPER HIT POLISHED BASIC SG

Abbildung 1:1

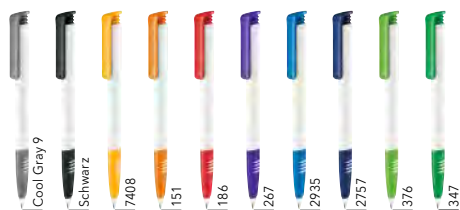

Ihr PMS Wunsch-Farbtton erhältlich ab 20.000 Stück (Aufpreis 1.060 €)

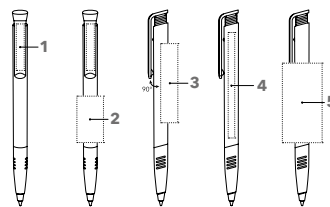

ART. NR. 2956

Druckkugelschreiber

Poliert opake Gehäuseoberfläche, weißer Schaft, farbiger Clip und farbige Softgriffzone, senator® magic flow X20 Mine (1,0 mm), Schreibfarbe: Blau oder Schwarz

SERVICES

Mix & Match: siehe Seite 66

PMS Service: ab 20.000 Stück, siehe Seite 67

INDUSTRIEPREISE (€/ST.)

UVP in € per Stück, zzgl. MwSt.

2956	500	1.000	2.500	5.000
Incl. 1c Standarddruck pro Druckfläche	0,51	0,48	0,45	0,44
Jede weitere Farbe	0,19	0,16	0,13	0,12
Incl. Digitaldruck (CMYK) pro Motiv	0,69	0,64	0,61	0,60

Veredelungspreise siehe Seite 73

VEREDELUNG / FLÄCHE

Clip	1 Standarddruck	35 x 6 mm
	Digitaldruck	35 x 7 mm
Schaft	2 Standarddruck	35 x 20 mm
	3 Standarddruck	60 x 12 mm
	4 Digitaldruck	80 x 7 mm
	5 Standarddruck (ab 1.000 Stück)	60 x 30 mm

SUPER HIT MIX & MATCH

Abbildung 1:1



Schaft

Polished
Polished weiß mit Softgriff
Matt
Clear
Clear mit Softgriff
Frosted



15 Standardfarben
10 Basic-Farben
15 Standardfarben
15 Standardfarben
14 Standardfarben
15 Standardfarben

Clip

Polished 15 Standardfarben



ART. NR. 2773

Druckkugelschreiber

Freie Kombinationsmöglichkeit der verschiedenen Bauteile, Farben und Oberflächen ganz nach Ihren Vorstellungen, senator® magic flow X20 Mine (1,0 mm), Schreibfarbe: Blau oder Schwarz

SERVICES

Mix & Match: siehe Seite 66

PMS Service: ab 20.000 Stück, siehe Seite 67

INDUSTRIEPREISE (€/ST.)

UVP in € per Stück, zzgl. MwSt.

2773	1.000	2.500	5.000
Incl. 1c Standarddruck pro Druckfläche	0,45	0,42	0,41
Jede weitere Farbe	0,16	0,13	0,12
Incl. Digitaldruck (CMYK) pro Motiv	0,61	0,58	0,57
Aufschlag Softgriffzone	0,08	0,08	0,08

Veredelungspreise siehe Seite 73

VEREDELUNG / FLÄCHE

Siehe alle Super Hit Modelle, aus denen Sie die Teile zusammenstellen oder kontaktieren Sie uns.

DART CLEAR

Abbildung 1:1



Ihr PMS Wunsch-Farbtton erhältlich ab 20.000 Stück (Aufpreis 1.060 €)

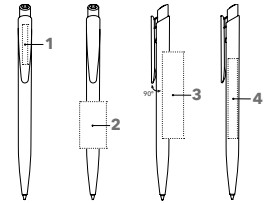

ART. NR. 2602

Druckkugelschreiber

Glänzend transparente Gehäuseoberfläche, Clipdrücker poliert opak, senator® magic flow X20 Mine (1,0 mm), Schreibfarbe: Blau oder Schwarz

SERVICES

PMS Service: ab 20.000 Stück, siehe Seite 67
5.000 in 5: siehe Seite 68

INDUSTRIEPREISE (€/ST.)

UVP in € per Stück, zzgl. MwSt.

2602	500	1.000	2.500	5.000
Incl. 1c Standarddruck pro Druckfläche	0,40	0,37	0,34	0,33
Jede weitere Farbe	0,19	0,16	0,13	0,12
Incl. Digitaldruck (CMYK) pro Motiv	0,58	0,53	0,50	0,49

Veredelungspreise siehe Seite 73

VEREDELUNG / FLÄCHE

Clip	1	Standarddruck	30 x 4 mm oder 25 x 5 mm oder 20 x 6 mm
		Digitaldruck	33 x 4 mm oder 28 x 5 mm oder 23 x 6 mm
Schaft	2	Standarddruck	35 x 20 mm
	3	Standarddruck	65 x 12 mm
	4	Digitaldruck	60 x 7 mm

DART POLISHED

Abbildung 1:1



Ihr PMS Wunsch-Farbtton erhältlich ab 20.000 Stück (Aufpreis 1.060 €)

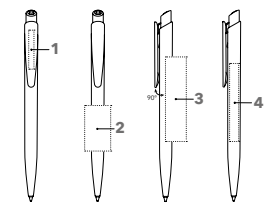

ART. NR. 2600

Druckkugelschreiber

Poliert opake Gehäuseoberfläche, senator® magic flow X20 Mine (1,0 mm), Schreibfarbe: Blau oder Schwarz

SERVICES

PMS Service: ab 20.000 Stück, siehe Seite 67
5.000 in 5: siehe Seite 68

INDUSTRIEPREISE (€/ST.)

UVP in € per Stück, zzgl. MwSt.

2600	500	1.000	2.500	5.000
Incl. 1c Standarddruck pro Druckfläche	0,38	0,35	0,32	0,31
Jede weitere Farbe	0,19	0,16	0,13	0,12
Incl. Digitaldruck (CMYK) pro Motiv	0,56	0,51	0,48	0,47

Veredelungspreise siehe Seite 73

VEREDELUNG / FLÄCHE

Clip	1	Standarddruck	30 x 4 mm oder 25 x 5 mm oder 20 x 6 mm
		Digitaldruck	33 x 4 mm oder 28 x 5 mm oder 23 x 6 mm
Schaft	2	Standarddruck	35 x 20 mm
	3	Standarddruck	65 x 12 mm
	4	Digitaldruck	60 x 7 mm

DART POLISHED BASIC

Abbildung 1:1

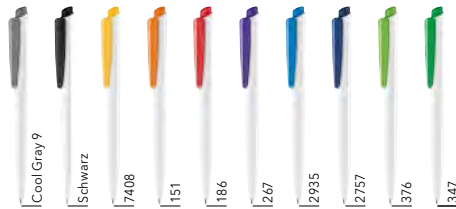

Ihr PMS Wunsch-Farbtön
erhältlich ab 20.000 Stück
(Aufpreis 1.060 €)

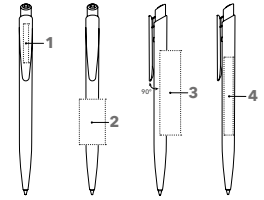

ART. NR. 2959

Druckkugelschreiber

Poliert opake Gehäuseoberfläche, weißer Schaft, farbiger Clipdrücker, senator® magic flow X20 Mine (1,0 mm), Schreibfarbe: Blau oder Schwarz

SERVICES

PMS Service: ab 20.000 Stück, siehe Seite 67
5.000 in 5: siehe Seite 68

INDUSTRIEPREISE (€/ST.)

UVP in € per Stück, zzgl. MwSt.

2959	500	1.000	2.500	5.000
Incl. 1c Standarddruck pro Druckfläche	0,38	0,35	0,32	0,31
Jede weitere Farbe	0,19	0,16	0,13	0,12
Incl. Digitaldruck (CMYK) pro Motiv	0,56	0,51	0,48	0,47

Veredelungspreise siehe Seite 73

VEREDELUNG / FLÄCHE

Clip	1 Standarddruck	30 x 4 mm oder 25 x 5 mm oder 20 x 6 mm
	Digitaldruck	33 x 4 mm oder 28 x 5 mm oder 23 x 6 mm
Schaft	2 Standarddruck	35 x 20 mm
	3 Standarddruck	65 x 12 mm
	4 Digitaldruck	60 x 7 mm

POINT POLISHED

Abbildung 1:1



Ihr PMS Wunsch-Farbtön
erhältlich ab 20.000 Stück
(Aufpreis 1.060 €)

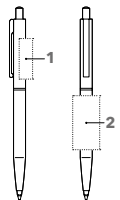

ART. NR. 3217

Druckkugelschreiber

Poliert opake Gehäuseoberfläche, Metallbeschlagteile, Kunststoffdekorpunkt im Drücker, senator® magic flow X20 Mine (1,0 mm), Schreibfarbe: Blau oder Schwarz

SERVICES

PMS Service: ab 20.000 Stück, siehe Seite 67

INDUSTRIEPREISE (€/ST.)

UVP in € per Stück, zzgl. MwSt.

3217	500	1.000	2.500	5.000
Incl. 1c Standarddruck pro Druckfläche	0,51	0,48	0,45	0,44
Jede weitere Farbe	0,19	0,16	0,13	0,12

Veredelungspreise siehe Seite 73

VEREDELUNG / FLÄCHE

Oberteil	1 Standarddruck	30 x 10 mm
Schaft	2 Standarddruck	40 x 20 mm

HATTRIX CLEAR SG

Abbildung 1:1



Ihr PMS Wunsch-Farbtton
erhältlich ab 20.000 Stück
(Aufpreis 1.060 €)

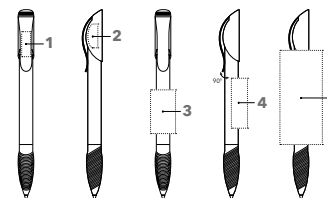

ART. NR. 2339

Druckkugelschreiber

Glänzend transparente Gehäuseoberfläche, poliert opakes Oberteil und Clip, farbige Softgriffzone passend zum Schaft, senator® magic flow G2 Mine (1,0 mm), Schreibfarbe: Blau oder Schwarz

SERVICES

PMS Service: ab 20.000 Stück, siehe Seite 67

Dieser Artikel fällt aus dem Sortiment und ist erhältlich, so lange Vorrat reicht.

INDUSTRIEPREISE (€/ST.)

UVP in € per Stück, zzgl. MwSt.

2339	500	1.000	2.500	5.000
Incl. 1c Standarddruck pro Druckfläche	0,67	0,64	0,61	0,60
Jede weitere Farbe	0,19	0,16	0,13	0,12

Veredelungspreise siehe Seite 73

VEREDELUNG / FLÄCHE

Clip	1	Standarddruck	20 x 7 mm
Oberteil	2	Standarddruck	10 x 7 mm oder 19 x 4 mm 1 Farbe
Schaft	3	Standarddruck	35 x 20 mm
	4	Standarddruck	40 x 13 mm
	5	Standarddruck (ab 1.000 Stück)	75 x 33,9 mm

HATTRIX CLEAR SG MC

Abbildung 1:1



Ihr PMS Wunsch-Farbtton
erhältlich ab 20.000 Stück
(Aufpreis 1.060 €)

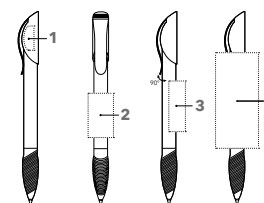

ART. NR. 2419

Druckkugelschreiber

Glänzend transparente Gehäuseoberfläche, poliert opakes Oberteil, farbige Softgriffzone passend zum Schaft, Metallclip, senator® magic flow G2 Mine (1,0 mm), Schreibfarbe: Blau oder Schwarz

SERVICES

PMS Service: ab 20.000 Stück, siehe Seite 67

Dieser Artikel fällt aus dem Sortiment und ist erhältlich, so lange Vorrat reicht.

INDUSTRIEPREISE (€/ST.)

UVP in € per Stück, zzgl. MwSt.

2419	500	1.000	2.500	5.000
Incl. 1c Standarddruck pro Druckfläche	0,77	0,74	0,71	0,70
Jede weitere Farbe	0,19	0,16	0,13	0,12

Veredelungspreise siehe Seite 73

VEREDELUNG / FLÄCHE

Oberteil	1	Standarddruck	10 x 7 mm oder 19 x 4 mm 1 Farbe
Schaft	2	Standarddruck	35 x 20 mm
	3	Standarddruck	40 x 13 mm
	4	Standarddruck (ab 1.000 Stück)	75 x 33,9 mm

HATTRIX POLISHED BASIC SG

Abbildung 1:1



Ihr PMS Wunsch-Farbtön
erhältlich ab 20.000 Stück
(Aufpreis 1.060 €)

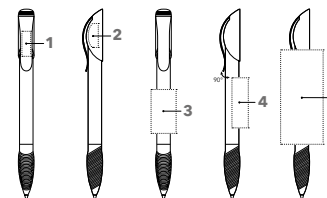

ART. NR. 3200

Druckkugelschreiber

Poliert opake Gehäuseoberfläche,
weißer Schaft, farbiger Clip und
farbige Softgriffzone,
senator® magic flow G2 Mine (1,0 mm),
Schreibfarbe: Blau oder Schwarz

SERVICES

PMS Service: ab 20.000 Stück, siehe Seite 67

Dieser Artikel fällt aus dem Sortiment und ist
erhältlich, so lange Vorrat reicht.

INDUSTRIEPREISE (€/ST.)

UVP in € per Stück, zzgl. MwSt.

3200	500	1.000	2.500	5.000
Incl. 1c Standarddruck pro Druckfläche	0,65	0,62	0,59	0,58
Jede weitere Farbe	0,19	0,16	0,13	0,12

Veredelungspreise siehe Seite 73

VEREDELUNG / FLÄCHE

Clip	1	Standarddruck	20 x 7 mm
Oberteil	2	Standarddruck	10 x 7 mm oder 19 x 4 mm 1 Farbe
Schaft	3	Standarddruck	35 x 20 mm
	4	Standarddruck	40 x 13 mm
	5	Standarddruck (ab 1.000 Stück)	75 x 33,9 mm

HATTRIX POLISHED BASIC SG MC

Abbildung 1:1

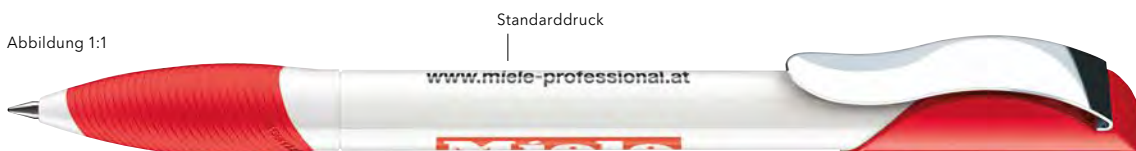

Ihr PMS Wunsch-Farbtön
erhältlich ab 20.000 Stück
(Aufpreis 1.060 €)

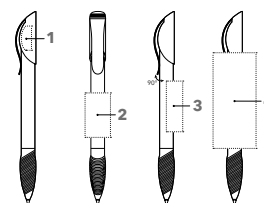

ART. NR. 3201

Druckkugelschreiber

Poliert opake Gehäuseoberfläche, weißer Schaft,
Metallclip, farbige Softgriffzone und farbiges
Oberteil,
senator® magic flow G2 Mine (1,0 mm),
Schreibfarbe: Blau oder Schwarz

SERVICES

PMS Service: ab 20.000 Stück, siehe Seite 67

Dieser Artikel fällt aus dem Sortiment und ist
erhältlich, so lange Vorrat reicht.

INDUSTRIEPREISE (€/ST.)

UVP in € per Stück, zzgl. MwSt.

3201	500	1.000	2.500	5.000
Incl. 1c Standarddruck pro Druckfläche	0,75	0,72	0,69	0,68
Jede weitere Farbe	0,19	0,16	0,13	0,12

Veredelungspreise siehe Seite 73

VEREDELUNG / FLÄCHE

Oberteil	1	Standarddruck	10 x 7 mm oder 19 x 4 mm 1 Farbe
Schaft	2	Standarddruck	35 x 20 mm
	3	Standarddruck	40 x 13 mm
	4	Standarddruck (ab 1.000 Stück)	75 x 33,9 mm

NEW SPRING

FORM UND FUNKTION IN PERFEKTER HARMONIE.

Unverwechselbares Erscheinungsbild, das mit markanter Feder-Druckmechanik und technischem Design verführt.

NEW SPRING CLEAR MC

Abbildung 1:1



Ihr PMS Wunsch-Farbtön
erhältlich ab 20.000 Stück
(Aufpreis 1.060 €)



reddot design award

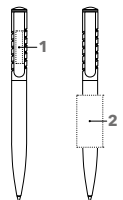

ART. NR. 2410

Druckkugelschreiber

Glänzend transparente Gehäuseoberfläche,
metallisierte Innenhülse, Metallclip,
senator® magic flow G2 Mine (1,0 mm),
Schreibfarbe: Blau oder Schwarz

SERVICES

PMS Service: ab 20.000 Stück, siehe Seite 67

INDUSTRIEPREISE (€/ST.)

UVP in € per Stück, zzgl. MwSt.

2410	500	1.000	2.500	5.000
Incl. 1c Standarddruck pro Druckfläche	1,12	1,09	1,06	1,05
Jede weitere Farbe	0,19	0,16	0,13	0,12
Incl. Lasergravur	1,57	1,51	1,46	1,46

Veredelungspreise siehe Seite 73

VEREDELUNG / FLÄCHE

Clip	1	Lasergravur	30 x 6 mm
Schaft	2	Standarddruck	40 x 20 mm

NEW SPRING POLISHED MC

Abbildung 1:1



Ihr PMS Wunsch-Farbtone erhältlich ab 20.000 Stück (Aufpreis 1.060 €)



reddot design award

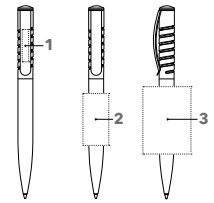

ART. NR. 2310

Druckkugelschreiber

Poliert opake Gehäuseoberfläche, metallisierte Innenhülse, Metallclip, senator® magic flow G2 Mine (1,0 mm), Schreibfarbe: Blau oder Schwarz

SERVICES

PMS Service: ab 20.000 Stück, siehe Seite 67

INDUSTRIEPREISE (€/ST.)

UVP in € per Stück, zzgl. MwSt.

2310	500	1.000	2.500	5.000
Incl. 1c Standarddruck pro Druckfläche	1,10	1,07	1,04	1,03
Jede weitere Farbe	0,19	0,16	0,13	0,12
Incl. Lasergravur	1,55	1,49	1,44	1,44

Veredelungspreise siehe Seite 73

VEREDELUNG / FLÄCHE

Clip	1	Lasergravur	30 x 6 mm
Schaft	2	Standarddruck	40 x 20 mm
	3	Digitaldruck auf weißem Schaft (ab 1.000 Stück)	51 x 37 mm

SOFTSPRING POLISHED

Abbildung 1:1



Ihr PMS Wunsch-Farbtone erhältlich ab 20.000 Stück (Aufpreis 1.060 €)

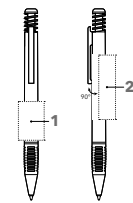

ART. NR. 2067

Druckkugelschreiber

Poliert opake Gehäuseoberfläche mit Metallpartikeln (außer Weiß und Schwarz), Spitze und Drückerfeder metallisiert, Softgriffzone schwarz, Metallclip, senator® magic flow G2 Mine (1,0 mm), Schreibfarbe: Blau oder Schwarz

SERVICES

PMS Service: ab 20.000 Stück, siehe Seite 67

INDUSTRIEPREISE (€/ST.)

UVP in € per Stück, zzgl. MwSt.

2067	500	1.000	2.500	5.000
Incl. 1c Standarddruck pro Druckfläche	1,30	1,27	1,24	1,23
Jede weitere Farbe	0,19	0,16	0,13	0,12

Veredelungspreise siehe Seite 73

VEREDELUNG / FLÄCHE

Schaft	1	Standarddruck	30 x 20 mm
	2 <td>Standarddruck <td>50 x 13 mm</td> </td>	Standarddruck <td>50 x 13 mm</td>	50 x 13 mm

Dieser Artikel fällt aus dem Sortiment und ist erhältlich, so lange Vorrat reicht.

POLAR KUGELSCHREIBER

Abbildung 1:1



Passende Etuis:

ET 154
ET 157
ET 160
ET 169
ET 171
ET 190

siehe Seiten 44-46

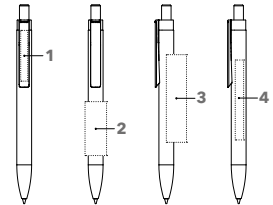

ART. NR. 3260

Druckkugelschreiber

Schaft: Metall, lackiert
Beslagteile: Metall, glänzend verchromt
senator® magic flow Mine G2 (1,0 mm),
Schreibfarbe: Blau

INDUSTRIEPREISE (€/ST.)

UVP in € per Stück, zzgl. MwSt.

3260	50	100	250	500
Incl. 1c Standarddruck pro Druckfläche	3,10	2,57	2,25	2,12
Jede weitere Farbe	1,17	0,64	0,32	0,19
Incl. Lasergravur	3,52	2,99	2,67	2,57

Veredelungspreise siehe Seite 73

VEREDELUNG / FLÄCHE

Clip	1	Lasergravur	45 x 6 mm
Schaft	2	Standarddruck Lasergravur	40 x 16 mm 45 x 5 mm
	3	Standarddruck	65 x 11 mm
	4	Lasergravur	60 x 5 mm

POLAR MIX & MATCH

Abbildung 1:1



Passende Etuis:

ET 154
ET 157
ET 160
ET 169
ET 171
ET 190

siehe Seiten 44-46

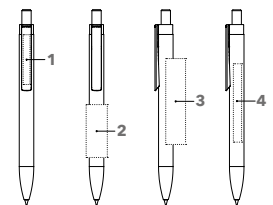

ART. NR. 3261

Druckkugelschreiber

Schaft: Metall, lackiert
Beslagteile: Metall, glänzend verchromt
senator® magic flow Mine G2 (1,0 mm)
Schreibfarbe: Blau oder Schwarz

SERVICES

PMS Service:

(Cliphalter):
ab 10.000 Stück siehe Seite 67

Zusätzliche Minenoption:

senator® magic flow G2 Mine (1,4 mm),
siehe Seite 6

INDUSTRIEPREISE (€/ST.)

UVP in € per Stück, zzgl. MwSt.

3261	50	100	250	500
Incl. 1c Standarddruck pro Druckfläche	3,13	2,60	2,28	2,15
Jede weitere Farbe	1,17	0,64	0,32	0,19
Incl. Lasergravur	3,55	3,02	2,70	2,60
Aufschlag Magic Flow Mine 1,4	0,08	0,08	0,08	0,08

Veredelungspreise siehe Seite 73

VEREDELUNG / FLÄCHE

Clip	1	Lasergravur	45 x 6 mm
Schaft	2	Standarddruck Lasergravur	40 x 16 mm 45 x 5 mm
	3	Standarddruck	65 x 11 mm
	4	Lasergravur	60 x 5 mm

SIGNER LINER

STARKES DESIGN FÜR GROSSE WIRKUNG.

Die einzigartige Synthese aus Design, hochwertigem Material und auffälligen Veredelungsmöglichkeiten sind beste Voraussetzungen für ausdrucksstarke Werbebotschaften.



SIGNER LINER KUGELSCHREIBER

Abbildung 1:1

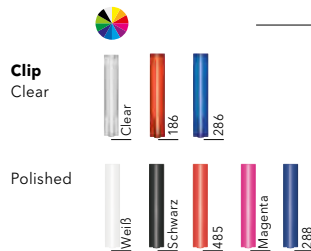
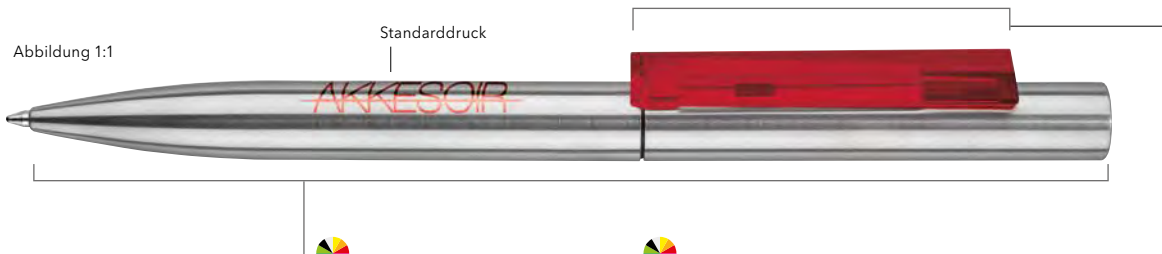

Passende Etuis:

ET 154
ET 157
ET 160
ET 169
ET 171
ET 190



siehe Seiten 44-46

reddot award

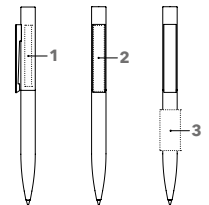

ART. NR. 2709

Drehkugelschreiber

Schaft: Edelstahl geschliffen oder lackiert
Clip: Kunststoff, clear oder polished
senator® magic flow Mine, G2
Schreibfarbe: Blau

INDUSTRIEPREISE (€/ST.)

UVP in € per Stück, zzgl. MwSt.

2709	50	100	250	500
Incl. 1c Standarddruck pro Druckfläche	6,28	5,75	5,43	5,30
Incl. Lasergravur pro Druckfläche	6,70	6,17	5,85	5,75
Incl. Digitaldruck (CMYK) pro Motiv	6,52	5,96	5,62	5,48
Aufschlag Metallmine G2	0,30	0,30	0,30	0,30

Veredelungspreise siehe Seite 73

VEREDELUNG / FLÄCHE

Kappe	1	Standarddruck	45 x 5 mm 1 Farbe
		Lasergravur	35 x 5 mm
Clip	2	Standarddruck	47 x 7 mm
		Digitaldruck	48,5 x 8 mm
Schaft	3	Standarddruck	30 x 15 mm 1 Farbe
		Lasergravur	40 x 5 mm

ETUIS

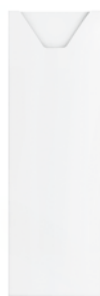

P1ET157

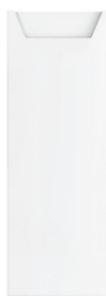

P1ET173

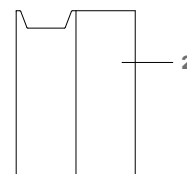
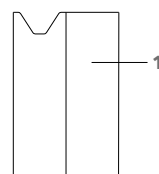

ART. NR. P1ET157

Stecketui für 1 - 2 Schreibgeräte

Karton, matt weiß, Vorder- und Rückseite vollflächig individualisierbar
Maße: 155 x 48 x 2 mm

VEREDELUNG / FLÄCHE

Front + Rückseite 1 ca. 155 x 96 mm

INDUSTRIEPREISE (€/ST.) UVP in € per Stück, zzgl. MwSt.

P1ET157	500	1.000	2.500	5.000	Konfek-	Konfek-
					tionierung	tionierung
					1 SG	2 SG
Inklusive 4c Druck	2,01	1,29	0,85	0,67	0,21	0,32

ART. NR. P1ET173

Stecketui für 3 Schreibgeräte

Karton, matt weiß, Vorder- und Rückseite vollflächig individualisierbar
Maße: 155 x 54 x 2 mm

VEREDELUNG / FLÄCHE

Front + Rückseite 2 ca. 155 x 108 mm

INDUSTRIEPREISE (€/ST.) UVP in € per Stück, zzgl. MwSt.

P1ET173	500	1.000	2.500	5.000	Konfek-	Konfek-
					tionierung	tionierung
					1 SG	3 SG
Inklusive 4c Druck	2,17	1,47	0,88	0,69	0,21	0,42



ART. NR. ET 157

Für 1 Schreibgerät

Karton, matt schwarz, ab 5.000 Stück auch in anderen Farben individualisierbar
Maße: 155 x 50 x 2 mm

INDUSTRIEPREISE (€/ST.) UVP in € per Stück, zzgl. MwSt.

ET157	500	1.000	2.500	5.000	Konfek-
					tionierung
					1 SG
Unbedruckt	0,24	0,24	0,24	0,24	0,21

ART. NR. ET 190

Für 1 oder 2 Schreibgeräte

Karton, FSC Mix, matt schwarz, mit herausnehmbarer Kartoneinlage
Maße: 175 x 62 x 22 cm

INDUSTRIEPREISE (€/ST.) UVP in € per Stück, zzgl. MwSt.

ET190	25	50	100	250	Konfek-	Konfek-
					tionierung	tionierung
					1 SG	2 SG
Unbedruckt	2,00	2,00	2,00	2,00	0,21	0,32

ETUIS



ART. NR. ET 156

Karton-Etui für 1 oder 2 Schreibgeräte

Karton, matt schwarz oder glänzend weiß, schwarze Schaumstoffeinlage mit Magnetverschluss. Dieser Artikel ist nicht Made in Germany.

Maße: 165 x 65 x 25 mm

INDUSTRIEPREISE (€/ST.) UVP in € per Stück, zzgl. MwSt.

ET156	25	50	100	250	Konfektionierung 1 SG	Konfektionierung 2 SG
Unbedruckt	1,69	1,69	1,69	1,69	0,21	0,32
Incl. 1c Standarddruck, 1 Position	3,92	2,86	2,33	2,01	0,21	0,32

VEREDELUNG / FLÄCHE

Deckel	1	Standarddruck, 1 Farbe nicht auf weiß	50 x 20 mm
	2	Standarddruck, 1 Farbe nicht auf weiß	50 x 15 mm

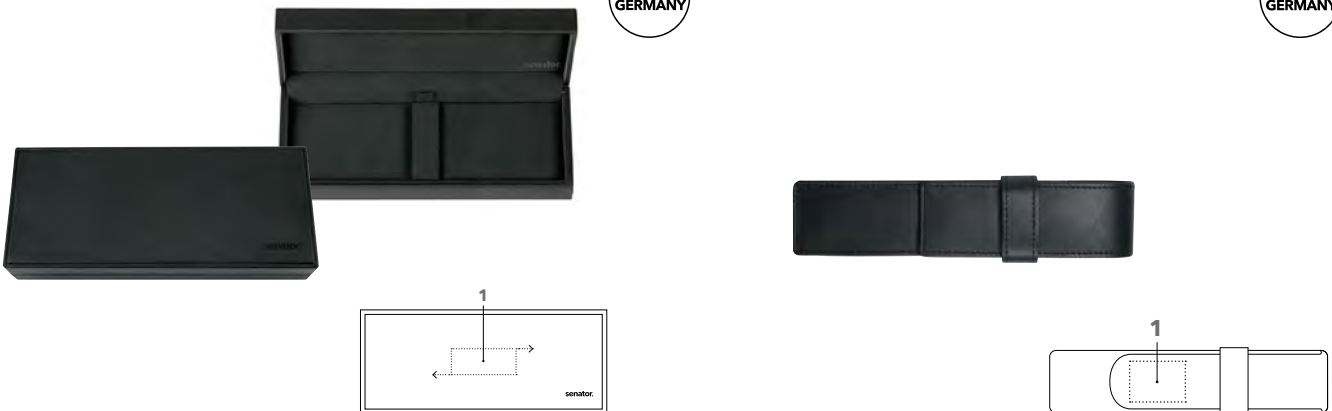

ART. NR. ET 160

Etui für 1 oder 2 Schreibgeräte

Lederoptik, schwarz mit schwarzer Velourseinlage. Dieser Artikel ist nicht Made in Germany.

Maße: 190 x 80 x 35 mm

VEREDELUNG / FLÄCHE

Deckel	1	Standarddruck, 1 Farbe	50 x 20 mm
--------	---	------------------------	------------

INDUSTRIEPREISE (€/ST.) UVP in € per Stück, zzgl. MwSt.

ET160	25	50	100	250	Konfektionierung 1 SG	Konfektionierung 2 SG
Unbedruckt	3,98	3,98	3,98	3,98	0,21	0,32
Incl. 1c Standarddruck, 1 Position	6,21	5,15	4,62	4,30	0,21	0,32

ART. NR. ET 150

Lederetui für 1 oder 2 Schreibgeräte

schwarz, mit Einstecklasche. Dieser Artikel ist nicht Made in Germany.

Maße: 150 x 35 x 15 mm

VEREDELUNG / FLÄCHE

Lasche	1	Prägung	30 x 22 mm
--------	---	---------	------------

INDUSTRIEPREISE (€/ST.) UVP in € per Stück, zzgl. MwSt.

ET150	25	50	100	250	Konfektionierung 1 SG	Konfektionierung 2 SG
Unbedruckt	4,03	4,03	4,03	4,03	0,21	0,32
Incl. Blindprägung, Incl. Prägestempel	11,66	8,48	6,89	5,94	0,21	0,32

ETUIS

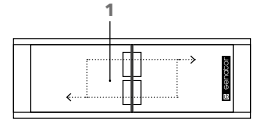
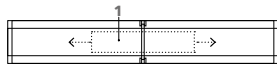

ART. NR. ET 169

Kunststoff-Etui für 1 Schreibgerät

Glänzend transparent mit universeller Halterung für Schreibgerät und Deckel. Dieser Artikel ist nicht Made in Germany.

Maße: 155 x 25 x 25 cm

VEREDELUNG / FLÄCHE

Deckel 1 Standarddruck, 1 Farbe 60 x 12 mm

INDUSTRIEPREISE (€/ST.) UVP in € per Stück, zzgl. MwSt.

ET169	25	50	100	250	Konfektionierung 1 SG
Unbedruckt	0,52	0,52	0,52	0,52	0,21
Incl. 1c Standarddruck, 1 Position	2,75	1,69	1,16	0,84	0,21

ART. NR. ET 171

Kunststoff-Etui für 2 Schreibgeräte

Kunststoff, glänzend transparent mit universeller Halterung für Schreibgerät und Deckel. Dieser Artikel ist nicht Made in Germany.

Maße: 155 x 55 x 25 mm

VEREDELUNG / FLÄCHE

Deckel 1 Standarddruck, 1 Farbe 60 x 25 mm

INDUSTRIEPREISE (€/ST.) UVP in € per Stück, zzgl. MwSt.

ET171	25	50	100	250	Konfektionierung 2 SG
Unbedruckt	0,86	0,86	0,86	0,86	0,32
Incl. 1c Standarddruck, 1 Position	3,09	2,03	1,50	1,18	0,32

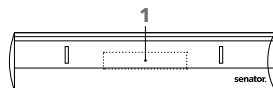

ART. NR. ET 154

Kunststoff-Etui für 1 Schreibgerät;

Kunststoff, schwarz-silber mit transparentem Deckel, auch für schlanke Schreibgeräte. Dieser Artikel ist nicht Made in Germany.

Maße: 160 x 35 x 25 mm

VEREDELUNG / FLÄCHE

Deckel 1 Standarddruck, 1 Farbe 50 x 10 mm

INDUSTRIEPREISE (€/ST.) UVP in € per Stück, zzgl. MwSt.

ET154	25	50	100	250	Konfektionierung 1 SG
Unbedruckt	0,86	0,86	0,86	0,86	0,21
Incl. 1c Standarddruck, 1 Position	3,09	2,03	1,50	1,18	0,21

ART. NR. SC233

Faltschachtel für 50 Schreibgeräte

Alternative Verpackung für Ihre Schreibgeräte:

Karton: Weiß, mit senator® Logo

Maße: 155 x 120 x 75 mm

INDUSTRIEPREISE (€/ST.) UVP in € per Stück, zzgl. MwSt.

SC233	25	50	100	250
Unbedruckt	0,74	0,74	0,74	0,74

MADE IN GERMANY

UNSERE TASSENMODELLE: DIE CO₂-EINSPARER.

Die senator® Porzellantassen kommen jetzt aus deutscher Produktion. Nachhaltige Herstellung und kurze Transportwege sparen bis zu 95 % CO₂. Nutzen Sie diese Vorteile auch für Ihre Markenkommunikation.



TAO

DIE WOHLFÜHLTASSE MIT PERSÖNLICHKEIT.

Eine weiche, natürliche Linienführung formt einen ungewöhnlichen Durchmesser und schmiegt sich sanft in die Hände des Benutzers. Geschmeidig und angenehm bei der Berührung.



TAO BECHER

Abbildung 1:2



ART. NR. 0905

Elegante Porzellantasse

harmonisch asymmetrische Form,
hochglänzend weiß

Höhe: ~ 100 mm

Durchmesser: ~ 75 mm

Füllmenge: ~ 0,26 l

SERVICES

Einzelverpackung: siehe Seite 63

INDUSTRIEPREISE (€/ST.)

UVP in € per Stück, zzgl. MwSt.

0905	108	250	500	1.000
Incl. 1c Transferdruck pro Druckfläche	5,83	5,51	5,41	5,35
Jede weitere Druckfarbe pro Druckfläche	1,06	0,74	0,64	0,58

Veredelungspreise siehe Seite 73

VEREDELUNG / FLÄCHE

Außen 1 Transferdruck 40 x 30 mm

TAO CAFÉ

FÜR EINEN TAG VOLLER HARMONIE.

Die weichen Formen der Tao Kaffeetasse setzen sich harmonisch in der Linienführung der Untertasse fort. Wahre Handschmeichler für genießerische Kaffee- oder Teestunden.



TAO CAFÉ

Abbildung 1:2

Transferdruck



NEW



Weiß

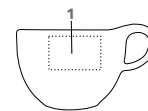

ART. NR. 0904

Elegante Porzellantasse mit Untertasse
harmonisch asymmetrische Form,
hochglänzend weiß,
für Kaffeepad-Maschinen geeignet

Höhe: ~ 68 mm
Durchmesser: ~ 90 mm
Füllmenge: ~ 0,2 l

INDUSTRIEPREISE (€/ST.)

UVP in € per Stück, zzgl. MwSt.

0904	108	250	500	1.000
Incl. 1c Transferdruck pro Druckfläche	7,31	6,99	6,89	6,83
Jede weitere Druckfarbe pro Druckfläche	1,06	0,74	0,64	0,58

Veredelungspreise siehe Seite 73

VEREDELUNG / FLÄCHE

Außen 1 Transferdruck 40 x 25 mm

TAO ESPRESSO SET

Abbildung 1:2

Transferdruck



1 Weiß



ART. NR. 0903

Espresso Set

Porzellantasse mit Untertasse, harmonisch asymmetrische Form, hochglänzend weiß, für Kaffeepad-Maschinen geeignet

Höhe: ~ 63 mm

Durchmesser: ~ 51 mm

Füllmenge: ~ 0,06 l

INDUSTRIEPREISE (€/ST.)

UVP in € per Stück, zzgl. MwSt.

0903	108	250	500	1.000
Incl. 1c Transferdruck pro Druckfläche	6,89	6,57	6,47	6,41
Jede weitere Druckfarbe pro Druckfläche	1,06	0,74	0,64	0,58

Veredelungspreise siehe Seite 73

VEREDELUNG/FLÄCHE

Außen 1 Transferdruck 20 x 20 mm

TAO TELLER

Abbildung 1:4

Transferdruck



1 Weiß

Transferdruck

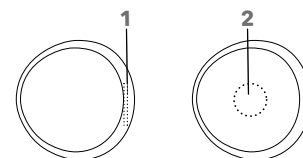

ART. NR. 0906

Porzellan-Teller

harmonisch asymmetrische Form, hochglänzend weiß

Durchmesser: ~ 218 mm

INDUSTRIEPREISE (€/ST.)

UVP in € per Stück, zzgl. MwSt.

0906	108	250	500	1.000
Incl. 1c Transferdruck pro Druckfläche	6,25	5,93	5,83	5,77
Jede weitere Druckfarbe pro Druckfläche	1,06	0,74	0,64	0,58

Veredelungspreise siehe Seite 73

VEREDELUNG/FLÄCHE

Außen 1 Transferdruck 60 x 10 mm
Innen 2 Transferdruck Ø 60 mm

FANCY ESPRESSO SET

Abbildung 1:2

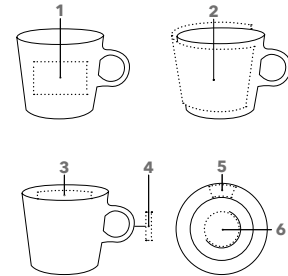

ART. NR. 0964

Espresso Set 0964

Porzellantasse mit Untertasse, hochglänzend weiß, für Kaffeepad-Maschinen geeignet

Höhe: ~ 67 mm

Durchmesser: ~ 67 mm

Füllmenge: ~ 0,08 l

Durchmesser Untertasse: ~ 120 mm

INDUSTRIEPREISE (€/ST.)

UVP in € per Stück, zzgl. MwSt.

0964	108	250	500	1.000
Incl. Gravur Becher pro Druckfläche	6,47	6,15	6,05	5,99
Incl. 1c Transferdruck pro Druckfläche	5,94	5,62	5,52	5,46
Jede weitere Druckfarbe pro Druckfläche	1,06	0,74	0,64	0,58

Veredelungspreise siehe Seite 73

VEREDELUNG / FLÄCHE

Außen	1	Gravur	40 x 15 mm
	2	Transferdruck	150 x 45 mm
Innen	3	Transferdruck	40 x 5 mm
Henkel	4	Transferdruck	30 x 3 mm
Untertasse	5	Transferdruck	50 x 15 mm
	6	Transferdruck	Ø 45 mm

FANCY CAFÉ + CAFÉ SET

Abbildung 1:2

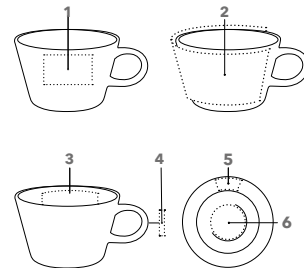

ART. NR. 0965 / 0965-T

Kleine Porzellantasse mit Untertasse 0965

in klassischem Design, hochglänzend weiß, für Kaffeepad-Maschinen geeignet

Kleine Porzellantasse 0965-T

in klassischem Design, hochglänzend weiß, für Kaffeepad-Maschinen geeignet

Höhe: ~ 65 mm

Durchmesser: ~ 90 mm

Füllmenge: ~ 0,18 l

Durchmesser Untertasse: ~ 150 mm

INDUSTRIEPREISE (€/ST.)

UVP in € per Stück, zzgl. MwSt.

0965	108	250	500	1.000
Incl. Gravur Becher pro Druckfläche	6,88	6,56	6,46	6,40
Incl. 1c Transferdruck pro Druckfläche	6,35	6,03	5,93	5,87
Jede weitere Druckfarbe pro Druckfläche	1,06	0,74	0,64	0,58
0965-T	108	250	500	1.000
Incl. Gravur Becher pro Druckfläche	4,79	4,47	4,37	3,25
Incl. 1c Transferdruck pro Druckfläche	4,26	3,94	3,84	3,78
Jede weitere Druckfarbe pro Druckfläche	1,06	0,74	0,64	0,58

Veredelungspreise siehe Seite 73

VEREDELUNG / FLÄCHE

Außen	1	Gravur	40 x 30 mm
	2	Transferdruck	175 x 50 mm
Innen	3	Transferdruck	50 x 20 mm
Henkel	4	Transferdruck	30 x 5 mm
Untertasse	5	Transferdruck	40 x 20 mm
	6	Transferdruck	Ø 55 mm

FANCY TELLER

Abbildung 1:4



ART. NR. 0966 / 0993 / 0994

Dessertteller 0966

Porzellan, hochglänzend weiß

Speiseteller 0993

Porzellan, hochglänzend weiß

Suppenteller 0994

Porzellan, hochglänzend weiß

Dessertteller Ø: ~ 210 mm

Speiseteller Ø: ~ 270 mm

Suppenteller Ø: ~ 230 mm

INDUSTRIEPREISE (€/ST.)

UVP in € per Stück, zzgl. MwSt.

	108	250	500	1.000
0966				
Incl. 1c Transferdruck pro Druckfläche	5,27	4,95	4,85	4,79
0993				
Incl. 1c Transferdruck pro Druckfläche	5,66	5,34	5,24	5,18
0994				
Incl. 1c Transferdruck pro Druckfläche	5,60	5,28	5,18	5,12
Jede weitere Druckfarbe pro Druckfläche	1,06	0,74	0,64	0,58

VEREDELUNG / FLÄCHE

0966	1	Transferdruck	40 x 20 mm
	2	Transferdruck	Ø 100 mm
0993	1	Transferdruck	100 x 20 mm
	2	Transferdruck	Ø 100 mm
0994	1	Transferdruck	80 x 20 mm
	2	Transferdruck	Ø 100 mm

FANCY MÜSLISCHALE

Abbildung 1:2



ART. NR. 0920

Porzellan-Müslischale
hochglänzend weiß

Höhe: ~ 79 mm

Durchmesser: ~ 150 mm

Füllmenge: ~ 0,7 l

INDUSTRIEPREISE (€/ST.)

UVP in € per Stück, zzgl. MwSt.

	108	250	500	1.000
0920				
Incl. 1c Transferdruck pro Druckfläche	5,66	5,34	5,24	5,18
Jede weitere Druckfarbe pro Druckfläche	1,06	0,74	0,64	0,58

Veredelungspreise siehe Seite 73

VEREDELUNG / FLÄCHE

Außen	1	Transferdruck	457 x 30 mm
Innen	2	Transferdruck	50 x 30 mm

FANCY START - UP BOX

Abbildung 1:3

Transferdruck



Weiß

INDUSTRIEPREISE (€/ST.)

UVP in € per Stück, zzgl. MwSt.

0951	1	3	5	10
Incl. 1c Transferdruck Start-Up Box pro Druckfläche	425,27	386,05	362,37	354,97

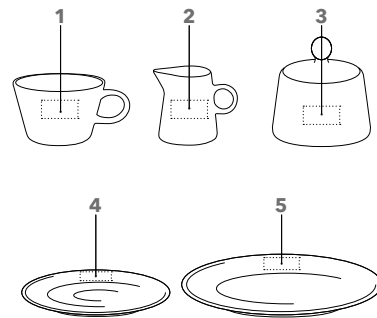

ART. NR. 0951

Porzellanset

aus 74 Einzelteilen,
hochglänzend weiß,
Tasse für Kaffeepad-Maschinen geeignet

24 Tassen mit Untertassen,
24 Dessertteller,
1 Milchkännchen,
1 Zuckerdose

Höhe Tasse: ~ 65 mm
Durchmesser Tasse: ~ 90 mm
Füllmenge Tasse: ~ 0,18 l
Durchmesser Untertasse: ~ 150 mm
Durchmesser Dessertteller: ~ 210 mm
Höhe Milchkännchen: ~ 78 mm
Höhe Zuckerdose: ~ 58 mm
(mit Deckel ~ 90 mm)

VEREDELUNG / FLÄCHE

Tasse	1	Transferdruck	40 x 20 mm
Milchkännchen	2	Transferdruck	40 x 20 mm
Zuckerdose	3	Transferdruck	40 x 20 mm
Untertasse	4	Transferdruck	40 x 20 mm
Teller	5	Transferdruck	40 x 20 mm

ELITE INSIDE

EIN GLÄNZENDER AUFTRITT INNEN UND AUSSEN.

Wollen Sie einmal richtig glänzen? Dann ist die Elite die perfekte Wahl. Der Top-Seller mit Format, in zeitlos eleganter Form und farbiger Innenseite – ein Modell, das begeistert. Jetzt in neuen Farben.



ELITE INSIDE

Abbildung 1:2

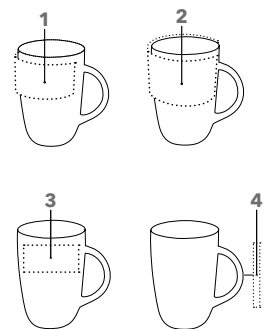

ART. NR. 0353

Elegante Porzellantasse
in modernem Design, hochglänzend weiß
mit farbiger Innenglasur

Höhe: ~ 100 mm
Durchmesser: ~ 80 mm
Füllmenge: ~ 0,25 l

SERVICES

Einzelverpackung: siehe Seite 63

INDUSTRIEPREISE (€/ST.)

UVP in € per Stück, zzgl. MwSt.

0353	108	250	500	1.000
Incl. 1c Direktdruck pro Druckfläche	4,48	4,16	4,06	4,00
Incl. Gravur Becher pro Druckfläche	5,54	5,22	5,12	5,11
Incl. 1c Transferdruck pro Druckfläche	5,01	4,69	4,59	4,53
Jede weitere Druckfarbe Transferdruck pro Druckfläche	1,06	0,74	0,64	0,58

Veredelungspreise siehe Seite 73

VEREDELUNG / FLÄCHE

Außen			
1	Direktdruck	175 x 35 mm	
2	Transferdruck	205 x 45 mm	
3	Transferdruck Gravur	50 x 60 mm 60 x 30 mm	
Henkel	4	Transferdruck	70 x 7 mm

ELITE

Abbildung 1:2



ART. NR. 0912

Porzellانتasse

in elegantem Design, hochglänzend weiß

Höhe: ~ 100 mm

Durchmesser: ~ 80 mm

Füllmenge: ~ 0,25 l

SERVICES

PMS Service (Colour 4U): siehe Seite 67

Einzelverpackung: siehe Seite 63

INDUSTRIEPREISE (€/ST.)

UVP in € per Stück, zzgl. MwSt.

0912	108	250	500	1.000
Incl. 1c Direktdruck pro Druckfläche	3,95	3,63	3,53	3,47
Incl. Gravur Becher pro Druckfläche	5,01	4,69	4,59	4,53
Incl. 1c Transferdruck pro Druckfläche	4,48	4,16	4,06	4,00
Jede weitere Druckfarbe Transferdruck pro Druckfläche	1,06	0,74	0,64	0,58

Veredelungspreise siehe Seite 73

VEREDELUNG / FLÄCHE

Außen			
1	Direktdruck	175 x 35 mm	
2	Transferdruck	205 x 45 mm	
3	Gravur	60 x 30 mm	
Innen	4	Transferdruck	50 x 20 mm
Henkel	5	Transferdruck	70 x 7 mm

ELITE MATT

Abbildung 1:2



ART. NR. 0343

Elegante Porzellانتasse

in modernem Design, matt farbig

Höhe: ~ 100 mm

Durchmesser: ~ 80 mm

Füllmenge: ~ 0,25 l

SERVICES

Einzelverpackung: siehe Seite 63

INDUSTRIEPREISE (€/ST.)

UVP in € per Stück, zzgl. MwSt.

0343	108	250	500	1.000
Incl. 1c Direktdruck pro Druckfläche	5,01	4,69	4,59	4,53
Incl. Gravur Becher pro Druckfläche	6,07	5,75	5,65	5,59
Incl. 1c Transferdruck pro Druckfläche	5,54	5,22	5,12	5,06
Jede weitere Druckfarbe Transferdruck pro Druckfläche	1,06	0,74	0,64	0,58

Veredelungspreise siehe Seite 73

VEREDELUNG / FLÄCHE

Außen			
1	Direktdruck	175 x 35 mm	
2	Transferdruck	205 x 45 mm	
3	Lasergravur	60 x 30 mm	
Innen	4	Transferdruck	50 x 20 mm
Henkel	5	Transferdruck	70 x 7 mm

AMITY

KLEINE GRÖSSE – GROSSARTIGES DESIGN.

Ein Designerstück mit charakterstarkem Henkel. Mit ihrer Größe passt sie unter alle handelsüblichen Kaffeepadmaschinen und behauptet sich gleichzeitig mit ihren großen Druckflächen.



AMITY

Abbildung 1:2

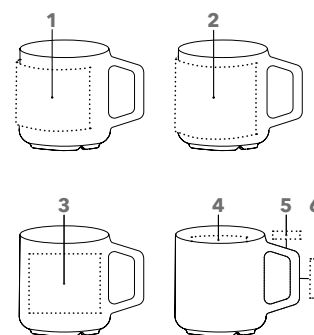

ART. NR. 0321

Kleine Porzellantasse
mit extravagantem Henkel, hochglänzend weiß, für Kaffeepad-Maschinen geeignet

Höhe: ~80 mm
Durchmesser: ~80 mm
Füllmenge: ~0,25 l

SERVICES

PMS Service (Colour 4U): siehe Seite 67
Einzelverpackung: siehe Seite 63

INDUSTRIEPREISE (€/ST.)

UVP in € per Stück, zzgl. MwSt.

0321	108	250	500	1.000
Incl. 1c Direktdruck pro Druckfläche	3,86	3,54	3,44	3,38
Incl. Gravur Becher pro Druckfläche	4,92	4,60	4,50	4,44
Incl. 1c Transferdruck pro Druckfläche	4,39	4,07	3,97	3,91
Jede weitere Druckfarbe Transferdruck pro Druckfläche	1,06	0,74	0,64	0,58

Veredelungspreise siehe Seite 73

VEREDELUNG / FLÄCHE

Außen			
1	Direktdruck	170 x 55 mm	
2	Transferdruck	220 x 70 mm	
3	Gravur	60 x 50 mm	
Innen	4	Transferdruck	50 x 20 mm
Henkel	5	Transferdruck	20 x 8 mm
	6	Transferdruck	40 x 8 mm

ELEGANT

MODERNES DESIGN MIT WEICHEN KONTUREN.

Schöne, moderne Form, großes Volumen, angenehmes Gewicht und tolle Werbeflächen: Die Elegant vereint alles, was eine moderne Werbetasse können muss.



ELEGANT

Abbildung 1:2



ART. NR. 0381

Porzellantasse

leicht konische Form, hochglänzend weiß

Höhe: ~92 mm

Durchmesser: ~86 mm

Füllmenge: ~0,3 l

SERVICES

PMS Service (Colour 4U): siehe Seite 67

Einzelverpackung: siehe Seite 63

INDUSTRIEPREISE (€/ST.)

UVP in € per Stück, zzgl. MwSt.

0381	108	250	500	1.000
Incl. 1c Direktdruck pro Druckfläche	4,06	3,74	3,64	3,58
Incl. 1c Transferdruck pro Druckfläche	4,59	4,27	4,17	4,11
Jede weitere Druckfarbe Transferdruck pro Druckfläche	1,06	0,74	0,64	0,58

Veredelungspreise siehe Seite 73

VEREDELUNG/FLÄCHE

Außen	1	Direktdruck	190 x 40 mm
	2	Transferdruck	240 x 50 mm
Innen	3	Transferdruck	50 x 15 mm
Henkel	4	Transferdruck	70 x 8 mm

CHARISMA

Abbildung 1:2



ART. NR. 0915

Hohe Porzellantasse
mit kleinem Henkel, hochglänzend weiß

Höhe: ~ 100 mm
Durchmesser: ~ 82 mm
Füllmenge: ~ 0,25 l

SERVICES

PMS Service (Colour 4U): siehe Seite 67
Einzelverpackung: siehe Seite 63

INDUSTRIEPREISE (€/ST.)

UVP in € per Stück, zzgl. MwSt.

0915	108	250	500	1.000
Incl. Gravur Becher pro Druckfläche	5,20	4,88	4,78	4,72
Incl. 1c Transferdruck pro Druckfläche	4,67	4,35	4,25	4,19
Jede weitere Druckfarbe Transferdruck pro Druckfläche	1,06	0,74	0,64	0,58

Veredelungspreise siehe Seite 73

VEREDELUNG / FLÄCHE

Außen	1 Gravur	60 x 30 mm
	2 Transferdruck	233 x 96 mm
Innen	3 Transferdruck	50 x 20 mm
Henkel	4 Transferdruck	50 x 12 mm

MAXI MUG

Abbildung 1:2



ART. NR. 0344

Große Porzellantasse
in klassischem Design, hochglänzend weiß

Höhe: ~ 96 mm
Durchmesser: ~ 82 mm
Füllmenge: ~ 0,3 l

SERVICES

PMS Service (Colour 4U): siehe Seite 67
Einzelverpackung: siehe Seite 63

INDUSTRIEPREISE (€/ST.)

UVP in € per Stück, zzgl. MwSt.

0344	108	250	500	1.000
Incl. 1c Direktdruck pro Druckfläche	4,06	3,74	3,64	3,58
Incl. Gravur Becher pro Druckfläche	5,12	4,80	4,70	4,64
Incl. 1c Transferdruck pro Druckfläche	4,59	4,27	4,17	4,11
Jede weitere Druckfarbe Transferdruck pro Druckfläche	1,06	0,74	0,64	0,58

Veredelungspreise siehe Seite 73

VEREDELUNG / FLÄCHE

Außen	1 Direktdruck	180 x 70 mm
	2 Transferdruck	225 x 87 mm
	3 Gravur	60 x 60 mm
Innen	4 Transferdruck	50 x 20 mm
Henkel	5 Transferdruck	45 x 6 mm

APPEAL

GROSSE TASSE MIT NOCH GRÖßERER AUSSTRAHLUNG.

Die Wohlfühl tasse für ein Mehr an Aufmerksamkeit. Die ausgesprochen sympathische Form harmoniert bestens mit dem großen Füllvolumen.

APPEAL

Abbildung 1:2



ART. NR. 0928

Große Porzellantasse
in bauchiger Form, hochglänzend weiß

Höhe: ~ 95 mm
Durchmesser: ~ 100 mm
Füllmenge: ~ 0,4 l

SERVICES

PMS Service (Colour 4U): siehe Seite 67
Einzelverpackung: siehe Seite 63

INDUSTRIEPREISE (€/ST.)

UVP in € per Stück, zzgl. MwSt.

0928	108	250	500	1.000
Incl. Gravur Becher pro Druckfläche	6,00	5,68	5,58	5,52
Incl. 1c Transferdruck pro Druckfläche	5,47	5,15	5,05	4,99
Jede weitere Druckfarbe Transferdruck pro Druckfläche	1,06	0,74	0,64	0,58

Veredelungspreise siehe Seite 73

VEREDELUNG / FLÄCHE

Außen	1 Gravur	60 x 40 mm
	2 Transferdruck	270 x 45 mm
Innen	3 Transferdruck	50 x 20 mm
Henkel	4 Transferdruck	50 x 5 mm

COSMOS

GROSSER AUFTRITT FÜR GROSSARTIGEN TRINKGENUSS.

Da ist mehr für Sie drin: großes Füllvolumen und große Werbefläche. Wer viel zu sagen hat, liegt mit dieser Tasse genau richtig.



COSMOS

Abbildung 1:2



ART. NR. 0926 / 0356

Große Porzellantasse
in moderner, konischer Form,
hochglänzend weiß

Höhe: ~ 106 mm
Durchmesser: ~ 94 mm
Füllmenge: ~ 0,35 l

SERVICES

PMS Service (Colour 4U): siehe Seite 67
Einzelverpackung: siehe Seite 63

INDUSTRIEPREISE (€/ST.)

UVP in € per Stück, zzgl. MwSt.

	108	250	500	1.000
0926				
Incl. Gravur Becher pro Druckfläche	6,00	5,68	5,58	5,52
Incl. 1c Transferdruck pro Druckfläche	5,47	5,15	5,05	4,99
Jede weitere Druckfarbe Transferdruck pro Druckfläche	1,06	0,74	0,64	0,58

Veredelungspreise siehe Seite 73

VEREDELUNG / FLÄCHE

Außen	1 Gravur	60 x 40 mm
	2 Transferdruck	270 x 103 mm
Innen	3 Transferdruck	50 x 20 mm
Henkel	4 Transferdruck	60 x 8 mm

PRIME

Abbildung 1:2



ART. NR. 0341

Schmale Porzellantasse

in klassischer Form, hochglänzend weiß

Höhe: ~ 105 mm

Durchmesser: ~ 73 mm

Füllmenge: ~ 0,27 l

SERVICES

PMS Service (Colour 4U): siehe Seite 67

Einzelverpackung: siehe Seite 63

INDUSTRIEPREISE (€/ST.)

UVP in € per Stück, zzgl. MwSt.

0341	108	250	500	1.000
Incl. 1c Direktdruck pro Druckfläche	3,67	3,35	3,25	3,19
Incl. Gravur Becher pro Druckfläche	4,73	4,41	4,31	4,25
Incl. 1c Transferdruck pro Druckfläche	4,20	3,88	3,78	3,72

Jede weitere Druckfarbe Transferdruck pro Druckfläche

1,06	0,74	0,64	0,58
------	------	------	------

Veredelungspreise siehe Seite 73

VEREDELUNG / FLÄCHE

Außen			
1	Direktdruck	145 x 70 mm	
2	Transferdruck	226 x 100 mm	
3	Gravur	60 x 60 mm	
Innen	4	Transferdruck	50 x 20 mm
Henkel	5	Transferdruck	50 x 5 mm

PRIME COLOUR

Abbildung 1:2



ART. NR. 0351

Schmale Steinzeugtasse

in klassischer Form, hochglänzend farbig

Höhe: ~ 105 mm

Durchmesser: ~ 73 mm

Füllmenge: ~ 0,27 l

SERVICES

Einzelverpackung: siehe Seite 63

INDUSTRIEPREISE (€/ST.)

UVP in € per Stück, zzgl. MwSt.

0351	108	250	500	1.000
Incl. 1c Direktdruck pro Druckfläche	4,52	4,20	4,10	4,04
Incl. Gravur Becher pro Druckfläche	5,58	5,26	5,16	5,10
Incl. 1c Transferdruck pro Druckfläche	5,05	4,73	4,63	4,57

Jede weitere Druckfarbe Transferdruck pro Druckfläche

1,06	0,74	0,64	0,58
------	------	------	------

Veredelungspreise siehe Seite 73

VEREDELUNG / FLÄCHE

Außen			
1	Direktdruck	145 x 70 mm	
2	Transferdruck	226 x 100 mm	
3	Lasergravur	12 cm ² (60 x 20 mm oder 40 x 30 mm)	
Innen	4	Transferdruck	50 x 20 mm
Henkel	5	Transferdruck	50 x 5 mm

CLASSIC

Abbildung 1:2



ART. NR. 0973

Porzellantasse im klassischen Design
hochglänzend weiß

Höhe: ~ 105 mm
Durchmesser: ~ 79 mm
Füllmenge: ~ 0,25 l

SERVICES

PMS Service (Colour 4U): siehe Seite 67
Einzelverpackung: siehe Seite 63

INDUSTRIEPREISE (€/ST.)

UVP in € per Stück, zzgl. MwSt.

0973	108	250	500	1.000
Incl. 1c Direktdruck pro Druckfläche	3,67	3,35	3,25	3,19
Incl. Gravur Becher pro Druckfläche	4,73	4,41	4,31	4,25
Incl. 1c Transferdruck pro Druckfläche	4,20	3,88	3,78	3,72

Jede weitere Druckfarbe Transferdruck pro Druckfläche

	1,06	0,74	0,64	0,58
--	------	------	------	------

Veredelungspreise siehe Seite 73

VEREDELUNG / FLÄCHE

Außen			
1	Direktdruck	165 x 70 mm	
2	Transferdruck	210 x 90 mm	
3	Gravur	60 x 60 mm	
Innen	4	Transferdruck	50 x 20 mm
Henkel	5	Transferdruck	50 x 5 mm

CULT

Abbildung 1:2



ART. NR. 0911

Schmale Porzellantasse
in geradlinigem Design,
hochglänzend weiß

Höhe: ~ 104 mm
Durchmesser: ~ 73 mm
Füllmenge: ~ 0,28 l

SERVICES

PMS Service (Colour 4U): siehe Seite 67
Einzelverpackung: siehe Seite 63

INDUSTRIEPREISE (€/ST.)

UVP in € per Stück, zzgl. MwSt.

0911	108	250	500	1.000
Incl. 1c Direktdruck pro Druckfläche	3,76	3,44	3,34	3,28
Incl. Gravur Becher pro Druckfläche	4,82	4,50	4,40	4,34
Incl. 1c Transferdruck pro Druckfläche	4,29	3,97	3,87	3,81

Jede weitere Druckfarbe Transferdruck pro Druckfläche

	1,06	0,74	0,64	0,58
--	------	------	------	------

Veredelungspreise siehe Seite 73

VEREDELUNG / FLÄCHE

Außen			
1	Direktdruck	165 x 70 mm	
2	Transferdruck	203 x 100 mm	
3	Gravur	60 x 60 mm	
Innen	4	Transferdruck	50 x 20 mm

SORGFÄLTIG VERPACKT. SICHER UNTERWEGS.

Senator® Tassen werden in Kartons à 36 Stück geliefert. Auf Wunsch verpacken wir Ihre Tassen auch in Einzelkartons zur individuellen Weitergabe an Ihre Kunden.

VERPACKUNGEN



ART. NR. P1A / P1A XL

Karton P1A
weiß, für 1 Tasse
Maße: 125 × 90 × 120 mm

Karton P1A XL
weiß, für 1 große Tasse
Maße: 130 × 110 × 120 mm

INDUSTRIEPREISE (€/ST.)

	Verpackung leer	Verpackung inkl. Konfektionierung pro Tasse
P1A Einzelverpackung Standard	0,41	0,52
P1A XL Einzelverpackung Standard XL	0,63	0,73

ART. NR. P36

Karton
braun, für 36 Tassen
Maße: 540 × 360 × 390 mm

INDUSTRIEPREISE (€/ST.)

36er Verpackung

Standardverpackung ohne Aufpreis

DRUCKVERFAHREN SCHREIBGERÄTE

DIGITALDRUCK



DIGITALDRUCK

Vielfarbige Bedruckungen auf allen Untergründen lassen sich mit dem Digitaldruck schnell und kostengünstig realisieren. Eine besonders akzentuierte Logoplatzierung bietet dieses Druckverfahren auf der Abschlusskappe unserer Liberty Modelle.

Technik:

Gedruckt wird im CMYK Verfahren, in dem alle anderen Farben durch Mischung der vier Grundfarben erreicht werden. Bei farbigen Untergründen wird zusätzlich Weiß als Untergrundfarbe aufgebracht.

Stärken:

- Bedruckung bis nahe an den Cliprand
- Farbverläufe möglich
- Auch für fotorealistische Drucke

DIGITALDRUCK MIT 3D EFFEKT

Auf vielen weißen Schäften unserer Schreibgeräte lassen sich großflächige Digitaldrucke zusätzlich um einen haptischen Effekt ergänzen. Verleihen Sie damit Ihrer Markendarstellung spürbar mehr Struktur und Glanz.

Technik:

Gedruckt wird im CMYK Verfahren, in dem alle anderen Farben durch Mischung der vier Grundfarben erreicht werden. Eine zusätzliche Lackschicht schützt den Druck und erzeugt einen fühlbaren, haptischen Effekt. Mindestmenge: 1.000 Stück

Stärken:

- Fühlbare 3D-Oberflächen
- Darstellung komplexer Farbverläufe
- Wiedergabe fotorealistischer Drucke

STANDARDDRUCK



STANDARDDRUCK

Für die Bedruckung unserer Kugelschreiberschäfte sowie flachen Clipse ist für uns bei senator® der Siebdruck das bevorzugte Druckverfahren. Für die gebogenen Clipse dagegen nutzen wir den Tampondruck. Beide Verfahren stellen eine optimale Umsetzung Ihrer Markenbotschaft sicher.

Technik:

Beim Siebdruck wird die Farbe mithilfe eines Rakels durch ein feinmaschiges Textilgewebe auf den Kugelschreiber gedrückt. Beim Tampondruck wird die Farbe durch einen elastischen Drucktampon aufgenommen und auf die zu bedruckende Oberfläche übertragen.

Stärken:

- Besonders randscharfes Druckbild
- Volltondrucke möglich
- Mehrfarbig möglich

STANDARDDRUCK MIT 3D EFFEKT

Die große 360° Druckfläche unserer Kugelschreiber lässt sich mithilfe einer zusätzlichen Lackschicht in eine fühlbare 3D Oberfläche mit zusätzlichem Glanzeffekt verwandeln.

Technik:

Die Lackschicht ersetzt eine Farbe des Schaftrucks und kann mit bis zu 4-farbigem Drucken kombiniert werden. Mindestmenge: 1.000 Stück

Stärken:

- Fühlbare 3D-Oberfläche
- Partielle Hervorhebung einzelner Elemente
- Volltondrucke möglich

DRUCKVERFAHREN TASSEN

DIREKTDRUCK



DIREKTDRUCK

Das Direktdruckverfahren spart Zeit und Geld. Wir drucken ohne Raster und erzielen so satte, kräftige Farben. Viele unserer Tassenmodelle sind in diesem kostengünstigen Verfahren bedruckbar.

Technik:

Das Direktdruckverfahren erfordert keinen Zwischenschritt über ein Trägermaterial. Die Farbe kommt ohne Umwege direkt auf die Tasse.

Stärken:

- Kurze Lieferzeiten
- Kostengünstige Veredelung
- Stark bei Strichdrucken

GRAVUR



GRAVUR

Eine hochwertige und besonders dauerhafte Veredelung bietet die Gravur. Das Motiv wird in das Porzellan eingearbeitet und lässt einen auffälligen Kontrast zwischen äußerer Glasurschicht und darunter liegendem Porzellan entstehen.

Technik:

Mithilfe eines computergesteuerten Lasers brennen wir das Logo oder den Schriftzug in absoluter Randschärfe dezent und hochwertig in die Produktoberfläche ein.

Bei farbigen Tassen lassen sich großflächige Gravuren mittels Sandstrahlung eindrucksvoll in Szene setzen.

Stärken:

- Volle Wirkung dank edler Haptik
- Dezent und hochwertig
- Präzise Reproduktion filigraner Logos und Schriften

TRANSFERDRUCK



TRANSFERDRUCK

Mit dem Transferdruck lassen sich unsere Tassen an vielen unterschiedlichen Positionen drucken. Neben der klassischen Druckposition auf dem Tassenkorpus sind auch Henkel- oder Innendruck sehr beliebt.

Technik:

Beim Transferdruckverfahren drucken wir das Motiv zunächst auf ein Etikett, das dann auf die Tasse aufgebracht wird. Im anschließenden Brennvorgang verbindet sich die Farbe mit dem Untergrund, das Etikett verschwindet bis auf einen kleinen Rand um das Druckmotiv.

Stärken:

- Unendliche Vielfalt
- Stark bei Rasterdrucken
- Nahezu perfekt in Verläufen

COLOUR 4U



COLOUR 4U

Für alle, die die Farbe ihres Corporate Designs noch auffälliger einsetzen möchten, machen wir aus unseren hochglänzenden, weißen Tassen gerne farbenfrohe Blickfänger.

Technik:

Nennen Sie uns Ihre Wunschfarbe und wir färben für Sie die Außenseite der Tasse ein. Möglich ist dies für alle Porzellantassen unseres senator® Sortimentes mit Ausnahme des Bewirtungsgeschirrs.

Stärken:

- Ideale Individualisierbarkeit
- Einfärbung nach Wunsch
- Kombinierbar mit Gravur

SENATOR FARBWELT

LAGERFARBEN

Bei uns ist Ihre Firmenfarbe in den besten Händen. Die Farben unserer senator® Kugelschreiber gelten für eine große Auswahl an Oberflächen und Modellen. Für mehr Flexibilität bei der Auswahl des perfekt auf Ihre Bedürfnisse zugeschnittenen Werbekugelschreibers.

10 BASIC-FARBEN

Unsere Basic-Modelle kennzeichnen sich durch die Kombination aus Weiß mit farbigen Akzenten. Diese Basic-Modelle sind in unseren 10 Top Farben erhältlich.



15 STANDARD-FARBEN

Um Ihnen die größtmögliche Auswahl und Vergleichbarkeit zu bieten, sind die meisten unserer Kunststoffkugelschreiber in unseren 15 Standard-Farben pro Oberfläche erhältlich.



LANGZEIT-FARBGARANTIE

Wir garantieren Ihnen, unsere 15 Standardfarben in den nächsten Jahren unverändert beizubehalten. Verlassen Sie sich darauf, dass Sie in Zukunft Ihren einmal gewählten Farbton noch viele Jahre im senator® Sortiment nachbestellen können.



MIX & MATCH SERVICE

Setzen Sie Ihre eigenen Farbakzente und passen Sie Ihren Kugelschreiber individuell an Ihr Corporate Design an. Viele senator® Kugelschreiber können individuell in Farbe und Oberfläche gemixt werden. Sprechen Sie uns an. Wir helfen Ihnen gerne weiter.

FARBE

Lassen Sie Ihrer Fantasie freien Lauf und mixen Sie die Standardfarben des Modells nach Ihrem Geschmack.



MATERIAL

Mixen Sie auch die Materialien: alle Teile der jeweiligen Modellpalette können frei kombiniert und falls vorhanden mit Metallclip und Metallspitze ergänzt werden.



SERVICE

Gerne erstellen wir Ihnen eine Visualisierung Ihres individuellen Kugelschreibers. Sprechen Sie uns an.



SENATOR FARBWELT

PMS SERVICE TASSEN

COLOUR 4U

Für alle, die die Farbe ihres Corporate Designs noch auffälliger einsetzen möchten, machen wir aus unseren hochglänzenden, weißen Tassen gerne farbenfrohe Blickfänger.

Nennen Sie uns Ihre Wunschfarbe und wir färben für Sie die Außenseite der Tasse ein. Möglich ist dies für alle weißen Porzellantassen unseres senator® Tassen-Sortimentes mit Ausnahme des Bewirtungsgeschirrs.

Gerne unterstützen wir Sie bei der Auswahl Ihrer Farbe.

Unsere Colour 4 Farben überzeugen durch eine unglaublich vielseitige Farbpalette. Diese Farben vertragen jedoch nur niedrigere Brenntemperaturen, was ihre Haltbarkeit beeinflusst. Auch wenn die Farben für Haushaltsspülmaschinen geeignet sind, raten wir zur Handspülung.

PMS SERVICE SCHREIBGERÄTE

Sie finden unter unseren Katalogprodukten nicht Ihre Wunschfarbe? Dann ist der PMS Service für Sie genau die richtige Option. Nennen Sie uns die PANTONE® Nummer der gewünschten Farbe, und wir produzieren den ganzen Kugelschreiber oder auch nur ein spezifisches Teil in Ihrem Wunschton.

Für diesen Service sind gewisse Mindestmengen notwendig. Eine entsprechende Angabe finden Sie beim jeweiligen Produkt.

Zur Freigabe des PMS Services senden wir Ihnen ein in der Wunschfarbe gefertigtes Musterplättchen. Für noch mehr Farbsicherheit (z. B. bei den Oberflächen clear oder frosted) produzieren wir gerne auf Wunsch auch ein Ausfallmuster vorab.

INDUSTRIEPREISE (€)*

Kosten für individuelle PMS-Einfärbung: 1.060,00 €

Für ein Ausfallmuster fallen diese Kosten zusätzlich an.

*Industriepreise verstehen sich als UVP in Euro ab Werk zzgl. gesetzlicher Mehrwertsteuer.

Auch unsere Metallschreibgeräte sind auf Wunsch in anderen Farben erhältlich. Gerne beraten wir Sie auch hier zu Wunschfarbe und Mindestmengen. Sprechen Sie uns an.

Unsere Farbangaben richten sich nach dem PANTONE® Matching System, können jedoch im realen Produkt aufgrund unterschiedlicher Oberflächen, Lichtverhältnisse und Materialien von dem auf Papier gedruckten Farbton abweichen. Deshalb können wir Reklamationen zu solchen Abweichungen leider nicht akzeptieren.



EINLEITUNG

SCHREIBGERÄTE



TASSEN UND BECHER

SERVICES

UNSERE SCHNELL-LIEFERSERVICES

EXPRESS SERVICE (ONLINE PORTAL)

Erledigen Sie Ihre Bestellungen auch jederzeit einfach online. Inklusive Druckfreigabe. Schnell und unkompliziert.

Mit dem integrierten Konfigurator erstellen Sie gleich ganz nebenbei die fertigen Druckdaten. Das spart weitere Abstimmungsprozesse und lässt Ihnen Zeit, sich um Ihre Kunden zu kümmern.

- Wir produzieren alle Artikel innerhalb von **5 Werktagen**
- Kunststoff-Schreibgeräte **ab 50 Stück**
- auch **kostenlose, bedruckte Muster** erhältlich

[my.senator.com](https://www.my.senator.com)

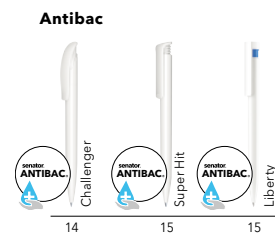

Recycled



Bio

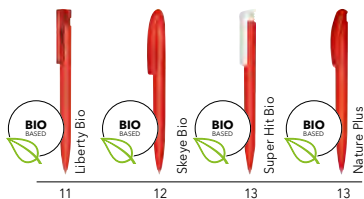

Bridge

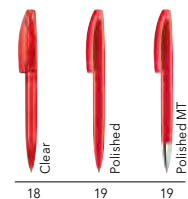

Challenger

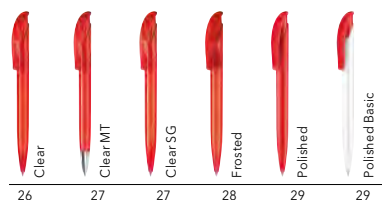

Liberty



Super Hit

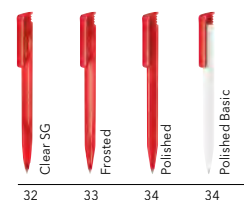

5.000 KUGELSCHREIBER IN 5 TAGEN

Profitieren Sie von den Vorteilen des einzigartigen senator® „5000 in 5“ Services. Ihre Aufträge in Stückzahlen bis zu 5.000 Stück werden innerhalb von 5 Tagen produziert, bis zu 5-farbig bedruckt, verpackt und versandbereit gemacht.

- **5 Tage Produktionszeit** ab Freigabe der Standskizze
- **bis 5.000 Kugelschreiber**
- bis zu 5-farbig bedruckt (1 Druckstand)
- gültig für alle Farben des jeweiligen Modells
- blau schreibende Mine
- Aufpreis für diesen Service: 0,04 €/St.



Headliner



Bridge

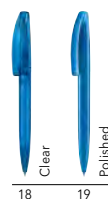

Liberty



Dart

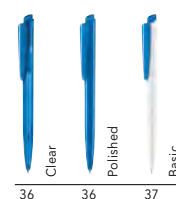

Challenger

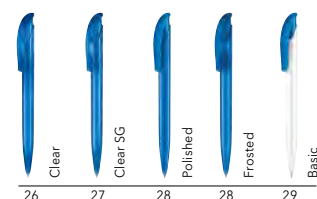

Super Hit

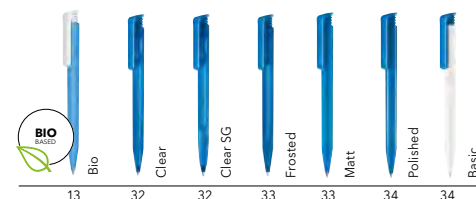

DIGITALE LÖSUNGEN

Nutzen Sie jetzt die senator® Connected Pens mit integriertem NFC Tag und ermöglichen dadurch den kontaktlosen Austausch von Informationen.

Sobald Sie ein NFC-fähiges Smartphone an den vorprogrammierten NFC-Tag halten, sehen Sie die mit dem Chip verlinkten Zusatzinformationen – individuell abgestimmt auf Ihre Wünsche.

DAS SENATOR® CONNECTED PEN PAKET

- Wir statten Ihren Kugelschreiber mit einem cleveren NFC Chip aus.
- Sie senden uns bei Auftragserteilung den Link Ihrer Wahl, auf den der Chip verweisen soll.
- Der Kugelschreiber ist bei Auslieferung so bereits codiert und sofort einsatzfähig.
- Das aufgedruckte NFC-Scan Logo weist den Nutzer auf die digitale Funktion hin.

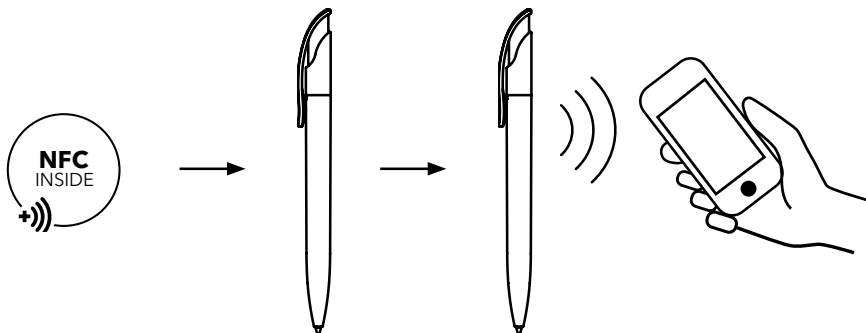

ANWENDUNGSBEISPIELE:



VISITENKARTE
Mit allen wichtigen Kontaktinfos inkl. Anruf Funktion



AKTIONSANGEBOTE
Mit speziellem Rabattcode zum Einlösen mit dem Kugelschreiber



VIDEOS
Zu Ihrem Produkt- und Serviceangebot



VERKAUFСУNTERLAGEN
Preislisten, Kataloge, Flyer immer abrufbereit

INDUSTRIEPREISE (€)

Aufpreis für "Connected Pen" inkl. 1c Schaftdruck 1,05 €

Erhältlich ab 500 Stück, jeweils in Einheiten zu 500 Stück oder einem Vielfachen davon.



scan me+



PROMOTIONAL GIFT AWARD 2021

ARTIKELDATEN

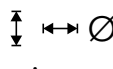
KUGELSCHREIBER





Artikel	Ausführung	Art. Nr.	Material	Minenfarbe	Mine magic flow 1.0 mm	 in mm	 in g	VE Stück	UVP Industrie in €/St.	Seite
EVOXX	Polished Recycled	3273	Recycling Kunststoff	Blau / Schwarz	G2	149 x 12 x 15	10,49	500	0,40	8
TRENTO	Matt Recycled	3305		Blau / Schwarz	G2	149 x 12 x 15	9,8	500	0,38	9
CHALLENGER	Matt Recycled	3402		Blau / Schwarz	G2	149 x 12 x 15	9,8	500	0,51	10
LIBERTY BIO	Matt	3310	Biobasierter Kunststoff	Blau / Schwarz	G2	145 x 15 x 11	9,34	1000	0,47	11
SKEYE BIO	Matt	3290		Blau / Schwarz	G2	150 x 15 x 12	13,1	500	0,65	12
NATURE PLUS	Matt	2796		Blau / Schwarz	G2	150 x 15 x 12	12,7	500	0,65	13
SUPER HIT BIO	Matt	3300		Blau / Schwarz	X20	141 x 11 x 15	8,5	1000	0,31	13
CHALLENGER	Polished Antibac	3401	Anti-bakterieller Kunststoff	Blau / Schwarz	G2	149 x 12 x 15	9,8	500	0,50	14
SUPER HIT	Polished Antibac	3306		Schwarz	X20	141 x 11 x 15	7,3	1000	0,34	15
LIBERTY	Polished Basic Antibac	3407		Schwarz	G2	145 x 15 x 11	8,7	1000	0,45	15
HEADLINER	Softtouch	3285	Kunststoff	Blau / Schwarz	G2	141 x 11 x 15	10,5	500	1,14	16
HEADLINER	Polished Basic	3280	Kunststoff	Blau / Schwarz	G2	141 x 11 x 15	10,5	500	0,64	17
HEADLINER	Clear Basic	3281	Kunststoff	Blau / Schwarz	G2	141 x 11 x 15	10,5	500	0,66	17
BRIDGE	Clear	3251	Kunststoff	Blau / Schwarz	G2	141 x 17 x 11	10,3	500	0,56	18
BRIDGE	Clear MT	3253	Kunststoff	Blau / Schwarz	G2	141 x 17 x 11	13,8	500	0,80	18
BRIDGE	Polished	3250	Kunststoff	Blau / Schwarz	G2	141 x 17 x 11	10,3	500	0,54	19
BRIDGE	Polished MT	3252	Kunststoff	Blau / Schwarz	G2	141 x 17 x 11	13,8	500	0,77	19
BRIDGE	Soft Touch	3257	Kunststoff	Blau / Schwarz	G2	141 x 17 x 11	10,4	500	1,12	20
LIBERTY	Clear	2983	Kunststoff	Blau / Schwarz	G2	145 x 15 x 11	8,7	1000	0,36	21
LIBERTY	Polished	2915	Kunststoff	Blau / Schwarz	G2	145 x 15 x 11	8,7	1000	0,34	22
LIBERTY	Polished Basic	2993	Kunststoff	Blau / Schwarz	G2	145 x 15 x 11	8,7	1000	0,34	22
LIBERTY	Soft Touch	2015	Kunststoff	Blau / Schwarz	G2	145 x 15 x 11	9,1	1000	0,87	23
LIBERTY	Soft Touch MC	2942	Kunststoff	Blau / Schwarz	G2	145 x 15 x 11	10,4	1000	1,10	24
CHALLENGER	Clear	2192	Kunststoff	Blau / Schwarz	G2	149 x 12 x 15	9,8	500	0,41	26
CHALLENGER	Clear SG	2597	Kunststoff	Blau / Schwarz	G2	149 x 12 x 15	10,8	500	0,50	27
CHALLENGER	Clear MT	2925	Kunststoff	Blau / Schwarz	G2	149 x 12 x 15	13,5	500	0,78	27
CHALLENGER	Polished	2416	Kunststoff	Blau / Schwarz	G2	149 x 12 x 15	9,8	500	0,39	28
CHALLENGER	Frosted	2418	Kunststoff	Blau / Schwarz	G2	149 x 12 x 15	9,8	500	0,45	28
CHALLENGER	Polished Basic	2957	Kunststoff	Blau / Schwarz	G2	149 x 12 x 15	9,8	500	0,39	29
CHALLENGER	Polished MT	2926	Kunststoff	Blau / Schwarz	G2	149 x 12 x 15	13,5	500	0,76	30
CHALLENGER	Polished Basic SG	2958	Kunststoff	Blau / Schwarz	G2	145 x 11 x 15	10,8	500	0,48	30
CHALLENGER	Soft Touch	2737	Kunststoff	Blau / Schwarz	G2	149 x 12 x 15	10,1	500	1,00	31
SUPER HIT	Clear SG	2234	Kunststoff	Blau / Schwarz	X20	145 x 11 x 15	8,1	1000	0,34	32
SUPER HIT	Clear	2756	Kunststoff	Blau / Schwarz	X20	145 x 11 x 15	7,3	1000	0,25	32
SUPER HIT	Frosted	2244	Kunststoff	Blau / Schwarz	X20	145 x 11 x 15	7,5	1000	0,25	33
SUPER HIT	Matt	2904	Kunststoff	Blau / Schwarz	X20	145 x 11 x 15	7,5	1000	0,23	33
SUPER HIT	Polished	2883	Kunststoff	Blau / Schwarz	X20	145 x 11 x 15	7,3	1000	0,23	34
SUPER HIT	Polished Basic	2955	Kunststoff	Blau / Schwarz	X20	145 x 11 x 15	7,3	1000	0,23	34
SUPER HIT	Polished Basic SG	2956	Kunststoff	Blau / Schwarz	X20	145 x 11 x 15	8,1	1000	0,32	35
DART	Polished	2600	Kunststoff	Blau / Schwarz	X20	143 x 10 x 14	6,9	1000	0,19	36
DART	Clear	2602	Kunststoff	Blau / Schwarz	X20	143 x 10 x 14	6,9	1000	0,21	36

ARTIKELDATEN

KUGELSCHREIBER

Artikel	Ausführung	Art. Nr.	Material	Minenfarbe	Mine magic flow 1.0 mm	 in mm	 in g	VE Stück	UVP Industrie in €/St.	Seite
DART	Polished Basic	2959	Kunststoff	Blau / Schwarz	X20	143 x 10 x 14	6,9	1000	0,19	37
POINT	Point Polished	3217	Kunststoff	Blau / Schwarz	X20	137 x 9 x 17	7,9	1000	0,32	37
HATTRIX	Clear SG	2339	Kunststoff	Blau / Schwarz	G2	148 x 13 x 17	11,8	500	0,48	38
HATTRIX	Clear SG MC	2419	Kunststoff	Blau / Schwarz	G2	148 x 13 x 17	6,71	500	0,58	38
HATTRIX	Polished Basic SG	3200	Kunststoff	Blau / Schwarz	G2	148 x 13 x 17	11,8	500	0,46	39
HATTRIX	Polished Basic SG MC	3201	Kunststoff	Blau / Schwarz	G2	148 x 13 x 17	12,8	500	0,56	39
NEW SPRING	Polished MC	2310	Kunststoff	Blau / Schwarz	G2	147 x 12 x 17	12,6	500	0,91	41
NEW SPRING	Clear MC	2410	Kunststoff	Blau / Schwarz	G2	147 x 12 x 17	12,5	500	0,93	40
SOFT SPRING	Polished	2067	Kunststoff	Blau / Schwarz	G2	146 x 13 x 11	11,1	500	1,11	41
POLAR	Polar	3260	Metall	Blau / Schwarz	G2	143 x 13 x 11	17,5	100	1,93	42
SIGNER LINER	Mix & Match	2709	Metall	Blau	G2	140 x 15 x 13	18,9	50	5,11	43

TASSEN

Artikel	Ausführung	Art. Nr.	Material	 in ltr.	 in mm	 in mm	 in g	VE Stück	UVP Industrie in €/St.	Seite
TAO	Kaffebecher	0905	Porzellan	0,26 l	100	75	315	36	3,71	48
TAO CAFÉ	Kaffeetasse mit Untertasse	0904	Porzellan	0,20 l	68	90	420	12	5,19	49
TAO ESPRESSO	Espressotasse mit Untertasse	0903	Porzellan	0,06 l	63	51	251	12	4,77	50
TAO TELLER	Dessertteller	0906	Porzellan	–	32	218	470	12	4,13	50
FANCY	Espressotasse mit Untertasse	0964	Porzellan	0,09 l	65	83	197	12	3,82	51
FANCY CAFÉ	Kaffeetasse	0965T	Porzellan	0,2 l	57	67	179	36	2,14	51
FANCY CAFÉ SET	Kaffeetasse mit Untertasse	0965	Porzellan	0,2 l	65	83	328	12	4,23	51
FANCY	Dessertteller	0966	Porzellan	–	19	213	326	12	3,15	52
FANCY	Suppenteller	0994	Porzellan	–	35	225	394	12	3,48	52
FANCY	Speiseteller	0993	Porzellan	–	19	260	477	12	3,54	52
FANCY MÜSLI	Müslischale	0920	Porzellan	0,65 l	79	141	434	36	3,54	52
FANCY	Start-Up Box, 74-teilig	0951	Porzellan	–	–	–	18500	1	229,17	53
ELITE INSIDE	Kaffebecher	0353	Porzellan	0,25 l	100	80	298	36	2,89	54
ELITE	Kaffebecher	0912	Porzellan	0,25 l	100	80	261	36	2,36	55
ELITE MATT	Kaffebecher	0343	Porzellan	0,25 l	100	80	261	36	3,42	55
AMITY	Kaffeetasse	0321	Porzellan	0,25 l	85	80	268	36	2,27	56
ELEGANT	Kaffebecher	0381	Porzellan	0,30 l	92	86	287	36	2,47	57
CHARISMA	Kaffebecher	0915	Porzellan	0,25 l	106	82	266	36	2,55	58
MAXI MUG	Kaffebecher	0344	Porzellan	0,25 l	100	82	391	36	2,47	58
APPEAL	Kaffebecher	0928	Porzellan	0,40 l	95	100	314	36	3,35	59
COSMOS	Kaffebecher	0926	Porzellan	0,33 l	106	94	330	36	3,35	60
PRIME	Kaffebecher	0341	Porzellan	0,25 l	106	73	302	36	2,08	61
PRIME COLOUR	Kaffebecher	0351	Porzellan	0,25 l	106	73	307	36	2,93	61
CLASSIC	Kaffebecher	0973	Porzellan	0,25 l	104	78	298	36	2,08	62
CULT	Kaffebecher	0911	Porzellan	0,25 l	104	73	288	36	2,17	62

ANFORDERUNGEN AN DRUCKVORLAGEN

ALLGEMEIN

Als Vorlagen für Veredelungen benötigen wir Daten in den u.a. Datenformaten oder Text in unseren Standardschriften.

Ein Andruck / Proof sollte wenn möglich vorliegen.

Logos und Texte bitte als vektorisierte Datei oder als TIF-Datei in 1200 dpi, Fotos in einer Auflösung von 600 dpi einsenden.

Vektorisierte Logos lassen sich ohne Qualitätsverluste beliebig skalieren und sind qualitativ Pixeldateien vorzuziehen.

Die unten angegebenen Mindestschriftgrößen und Mindeststrichstärken sind Richtwerte. Abhängig von Motiv, Veredelungsverfahren und Oberflächen können kleinere Schriften und feinere Linien möglich oder größere Schriften und dickere Linien nötig sein.

Ausfallmuster

Grundsätzlich empfehlen wir Ihnen die Anfertigung eines Ausfallmusters (drucktechnisch bedingt kommt es zwischen Papierdruck und Druck auf anderen Materialien immer zu unvermeidbaren Farbabweichungen).

Dateiformate

Adobe Photoshop CC 2020

Adobe Illustrator CC 2020

Adobe InDesign CC 2020

Corel Draw X8

(Texte bitte in Kurven/Pfade wandeln)

SCHREIBGERÄTE

Druckfarben

Mit der vorhandenen Farbmisch-Palette können gratis alle Pantone C und HKS K-Töne gemischt werden. Leichte Farbabweichungen zwischen Papierfächern und Druck sind auf weißem Untergrund allerdings unvermeidbar. Auf andersfarbigen oder dunkleren Untergründen müssen stärkere Farbabweichungen daher in Kauf genommen werden.

Digitaldruck

Alle Druckfarben im Digitaldruck mischen sich aus dem Farbverhältnis CMYK zusammen.

Daher ist es nicht möglich exakte PMS/HKS Töne zu drucken.

Sehr große, einfarbige Flächen lassen sich wegen Streifenbildung nicht darstellen.

Mindeststrichstärke: 0,15 mm, Mindestschrifthöhe: 8 pt.

Lasergravur

Mindeststrichstärke: 0,15 mm, Mindestschrifthöhe: 6 pt.

Personalisierung (Namensliste)

Viele unserer Produkte lassen sich höchst individuell mit Einzelnamen versehen.

Bitte senden Sie uns die Namensliste als Excel-Tabelle zu.

Raster

Siebdruck: 40er Raster, Tonwertumfang 15 - 85 %.

Schaftdruck 360°: 48er Raster, Tonwertumfang 15 - 85 %.

Standard Schrifttypen

Arial, AvantGarde, Courier, Futura, Present, Serifa, Helvetica, Times New Roman, Univers jeweils in normal, fett, normal kursiv, fett kursiv, BrushScript, Englische Schreibschrift jeweils in normal kursiv und fett kursiv.

Andere Schrifttypen möglich (nur PC) bei Lieferung des Fonts oder Schriften als True Type-Schriftart (*.ttf).

Weitere oder ähnliche Schrifttypen auf Anfrage.

TASSEN UND BECHER

Direktdruck

Auf weißen Tassen

ohne Überfüllung im Motiv:

Mindestschriftgröße 10 pt, Mindestlinienstärke 0,2 mm, keine Rasterung

mit Überfüllung im Motiv:

Mindestschriftgröße 10 pt, Mindestlinienstärke 0,5 mm, keine Rasterung

Auf farbigen Tassen:

Mindestschriftgröße 24 pt, Mindestlinienstärke 0,8 mm, keine Rasterung

Druckfarben: Schwarz, Weiß, Matt Silber und Matt Gold

Transferdruck

Mindestschriftgröße 8 pt, Mindestlinienstärke 0,2 mm,

druckbarer Tonwertbereich 15 - 85 %.

Transferdruck auf farbigen Tassen

Mindestschriftgröße 12 pt, Mindestlinienstärke 0,35 mm,

druckbarer Tonwertbereich 15 - 85 %.

Lasergravur auf farbigen Tassen

Mindestschriftgröße 12 pt, Mindestlinienstärke 0,4 mm.

Personalisierung (Namensliste)

Viele unserer Tassen lassen sich höchst individuell mit Einzelnamen versehen.

Bitte senden Sie uns die Namensliste als Excel-Tabelle zu.

Bitte beachten Sie, dass diese besondere Form der Personalisierung immer dann möglich ist, wenn der Name einzeln für sich steht und nicht Teil des restlichen Druckmotives ist.

Sandstrahlen

Mindestschriftgröße 24 pt, Mindestlinienstärke 1 mm, keine Rasterung.

DRUCKPREISE (INKLUSIVE VORKOSTEN)

SCHREIBGERÄTE

Standarddruck (je Druckstand und Farbe)

	50	100	250	500	1.000	2.500	5.000
€/St.	1,17	0,64	0,32	0,19	0,16	0,13	0,12

Digitaldruck (je Druckstand)

	500	1.000	2.500	5.000
€/St.	0,37	0,32	0,29	0,28

Lasergravur (je Druckstand)

	50	100	250	500
€/St.	1,59	1,06	0,74	0,64

Mindestmengen sind modellabhängig.

TASSEN + BECHER

Direktdruck (je Druckstand und Farbe)

	108	250	500	1.000
€/St.	1,59	1,27	1,17	1,11

Transferdruck (je Druckstand)

	108	250	500	1.000
1. Farbe €/St.	2,12	1,80	1,70	1,64
jede weitere Farbe €/St.	1,06	0,74	0,64	0,58

Gravur (je Druckstand)

	108	250	500	1.000
€/St.	2,65	2,33	2,23	2,17

Colour 4U

	108	250	500	1.000
€/St.	2,65	2,33	2,23	2,17

SONSTIGE KOSTEN

LIEFERUNGEN

Etikettierung

Etikettierung auf einzelne Schreibgeräte/ Etuis, auf Polybeutel (10, 20, 25, 50, 100er) und Umkarton per Etikett: 0,16 €

Liefermenge

Gemäß unseren AGB behalten wir uns eine Über- bzw. Unterlieferung vor. Explizit gewünschte stückgenaue Lieferung berechnen wir mit: 2% Aufschlag auf Produkt und Druck

Mindermengenzuschlag

Die Mindestmengen definieren sich über die niedrigste Mengeneinheit und Packeinheit pro Modell und Farbe. Bei Bestellung unterhalb der Mindestmenge (mind. halbe Mindestmenge) berechnen wir einen Zuschlag von: 53,00 €

Rücksendung neutraler Ware

Die Rücksendung original verpackter, unbedruckter Ware pro Position innerhalb von 4 Wochen nach Auslieferung ist nach Rücksprache möglich. Pauschale je Position: 53,00 €

Versand nach Verteilerplan

Bearbeitungsgebühr pro zusätzlicher Versandadresse inkl. Verpackung (zzgl. der anfallenden Frachtkosten): 8,48 €

Ummontage von Kugelschreibern pro Stück: 0,16 €

Mindestmenge bei Kunststoff-Schreibgeräten: 1.000 St.

Mindestmenge bei Metall-Schreibgeräten: 100 St.

Bei den Modellen Super-Hit, Dart und Liberty ist eine Ummontage bereits montierter Schreibgeräte nicht möglich.

Abweichende Minenvarianten können hier entweder über den Mix und Match oder ab Mindestmengen von 10.000 Stück für Sie produziert werden.

PRODUKTION

Ausfallmuster

Ausfallmuster pro Farbe & Position (zzgl. Produktpreis): 42,40 €

Druck

Zur Erzielung eines besseren Druckergebnisses kann es sinnvoll sein, den Druck weiß zu unterlegen bzw. doppelt zu drucken. In diesen Fällen werden die Druckkosten einmal mehr berechnet.

PMS Service

Fast alle unsere Modelle erhalten Sie auf Wunsch in individueller Einfärbung nach PMS. Die Mindestmengen sind bei Kunststoffmodellen 20.000 Stück, bei Bechern/Tassen 1.000 Stück. Für ein Ausfallmuster fallen diese Kosten zusätzlich an. 1.060,00 €

VERPACKUNG

Kunststoffschreibgeräte

Bedruckte Ware ist im Polybeutel zu 100 Stück unterverpackt. Ausnahmen: Super-Hit und Dart sind lose im Karton. Abweichende Unterverpackung (z. B. 10, 25, 50 oder 100 Stück im Polybeutel) oder in 50er Kartonschachtel per 100 Stück: 1,17 €

Einzelverpackung im Polybeutel per 100 Stück: 10,60 €

Metall-Schreibgeräte

werden in einem 10er Kunststoff-Tray geliefert. Ausnahme: Polar in 10er Karton-Schachtel Einzelverpackung im Polybeutel per 100 Stück: 10,60 €

SENATOR MADE IN GERMANY.



SENATOR PLUS.

Metall-Schreibgeräte,
Notizbücher und Tassen

**Katalog
2022**

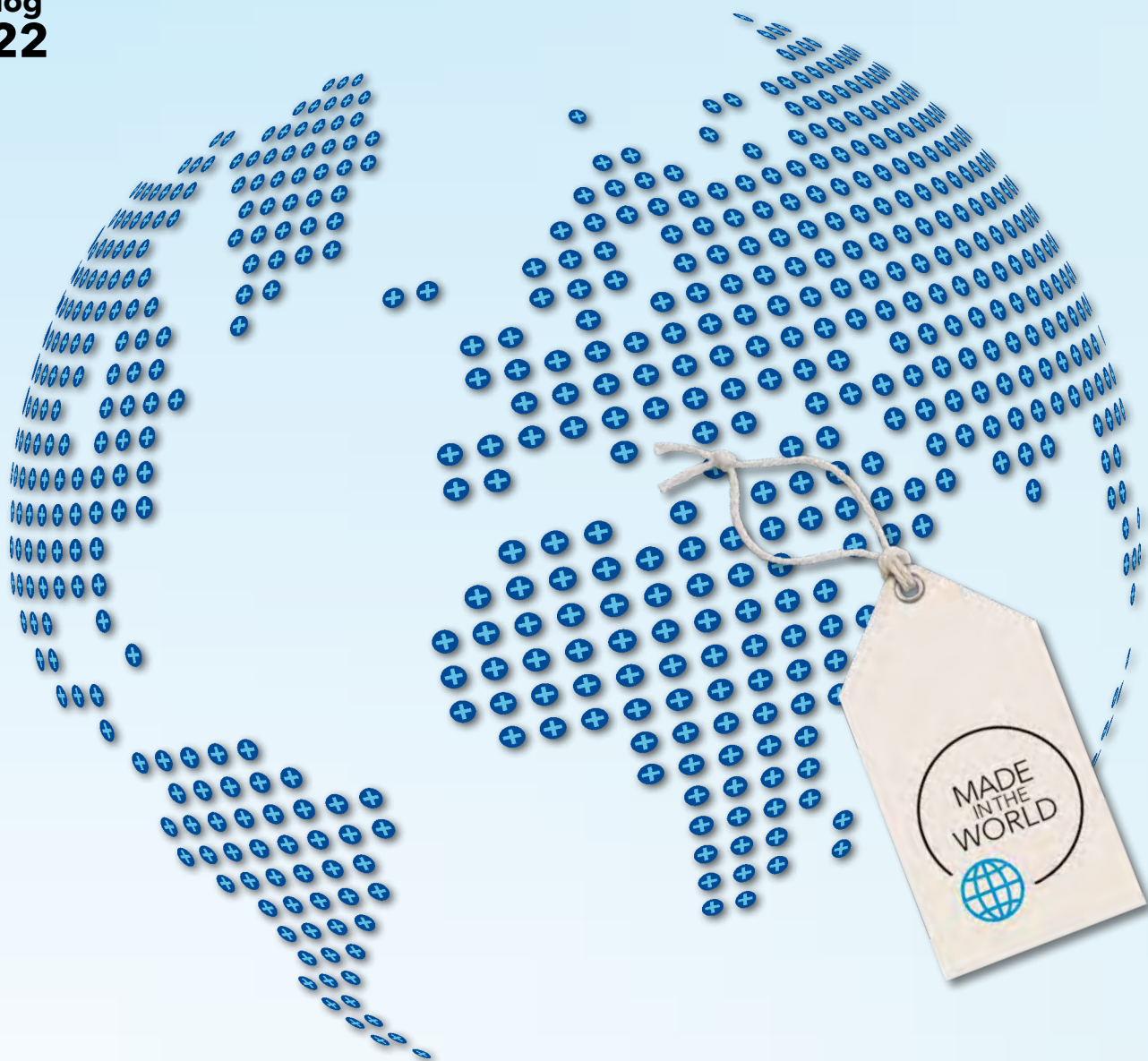

senator[®]
Extr**more**ordinary. Since 1920.

Gültig ab 01.02.2022
Unsere Kataloge und Preislisten werden mit größter Sorgfalt zusammengestellt.
Trotzdem kann die SENATOR GmbH für die Fehlerfreiheit
und Genauigkeit der enthaltenen Informationen nicht garantieren.
Es gelten unsere allgemeinen Geschäftsbedingungen. Diese finden Sie unter www.senator.com



Liebe Kunden,

ein ereignisreiches Jahr liegt hinter uns und wir freuen uns daher umso mehr, Ihnen unseren neuen Katalog vorstellen zu dürfen. Weil 2021 für viele von uns turbulent war, haben wir uns umso mehr der Kontinuität und Verlässlichkeit verschrieben.

Wer sind wir?

Wir, das sind 200 festangestellte eigene Mitarbeiter in unseren Werken in Deutschland, Frankreich und dem Vereinigten Königreich, wo wir seit mehr als 100 Jahren rund um die Uhr Kugelschreiber herstellen und Becher sowie Tassen veredeln.

Was bieten wir Ihnen?

Sie, unsere Kunden, wollen wir dabei jeden Tag aufs Neue begeistern:

- Mit einem Sortiment, welches in unseren Produktionsstätten veredelt wird
- Mit Design, welches auffällt, funktional und mehrfach preisgekrönt ist
- Mit Nachhaltigkeit, die sich in CO₂-Neutralität, Nachliefergarantie und Qualität ausdrückt

Als Familienunternehmen wissen wir dabei sehr genau, wie wichtig Vertrauen ist. Gerne können Sie sich daher nach Absprache auch direkt bei uns vor Ort von unseren Stärken überzeugen.

Bleiben Sie uns gewogen!

Ihr

Daniel Jeschonowski
Geschäftsführender Gesellschafter Senator GmbH



SCHREIBGERÄTE

Phenix



Arctic



Arvent



Attract

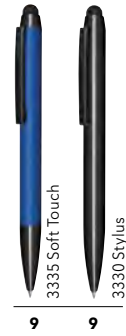

Galant



Point



Star Tec



Nautic



Image

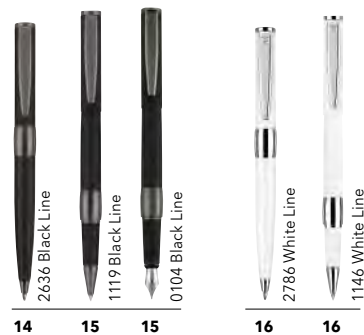

Carbon Line

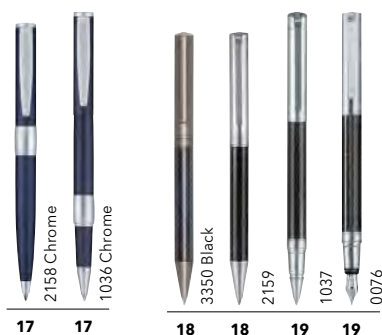

Tizio



ETUIS

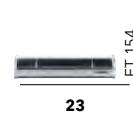

SORTIMENTSÜBERSICHT

NOTIZBÜCHER

Struktur



Struktur Magnet



Soft



Papier



Papier, klein



TASSEN UND BECHER

King Can



King Can Mini



Trophy



Outdoor



Pics Elite Inside



Pics Elite



Pics Solid



Pics Cosmos



Pics One



Pics Two



Pics Mini



Pics Classic



Maxim



Maxim Café



Maxim Café Set



Maxim Espresso Set



Maxim Teller

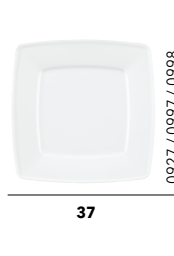

Maxim Start Up Box



SERVICES

Schnellieferservices

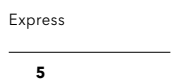

Verpackungen

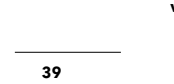

Druckverfahren

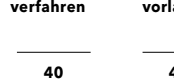

Druckvorlagen

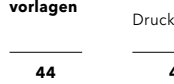

Preise

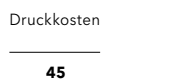

SENATOR PLUS

SENATOR PLUS.

senator® Produkte bestehen durch ein konsequent durchdachtes Konzept zur individuellen Markenpräsentation: Vielfältige Designs, zuverlässig verarbeitet und so maßgeschneidert bedruckbar, dass sie perfekt zu Ihrer Marke passen.

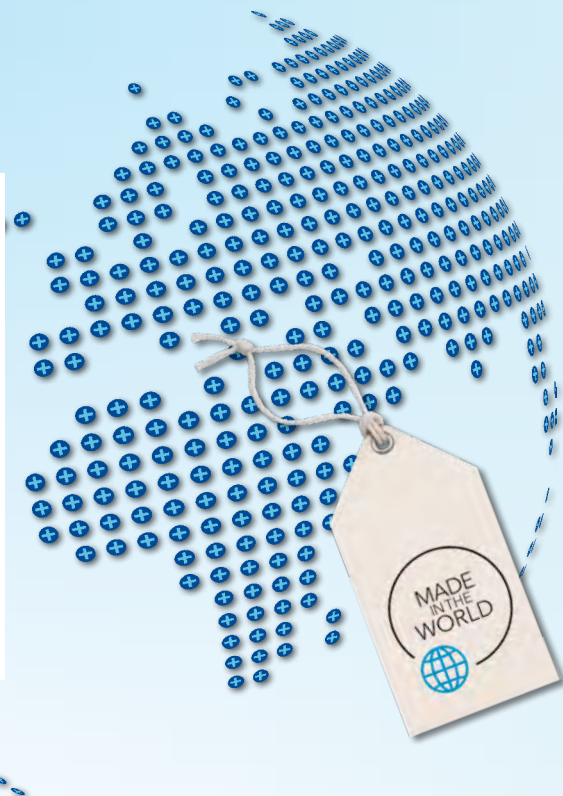

ÜBER 100 JAHRE SENATOR® QUALITÄT

Als Familienunternehmen ist senator® schon seit 1920 Ihr kompetenter Partner im Bereich Werbemittel. Unser langjähriges Know-How und unser hoher Qualitätsanspruch garantieren Ihnen langlebige Produkte für Ihren Werbeerfolg.

FÜR JEDEN MARKENAUFTRITT DIE RICHTIGE DRUCKTECHNIK

Die vielfältigen Bedruckungsmöglichkeiten unserer Schreibgeräte, Tassen und Papierbücher sind Garant für die optimale Präsentation Ihrer Marken. Wir helfen Ihnen bei der Wahl der für Sie passenden Veredelungsart und gestalten für Sie Werbemittel, die Eindruck machen.

STARKE WERBEARTIKEL AUF DEM SCHREIBTISCH

senator® Kugelschreiber, Tassen und Papierbücher sind die perfekten Begleiter durch den Tag. Sie überzeugen durch ihre Funktionalität und Langlebigkeit, werden sehr schnell zum täglich benutzten Produkt und transportieren somit das Werbelogo jeden Tag aufs Neue.

WIR ÜBERNEHMEN VERANTWORTUNG FÜR IHRE SICHERHEIT

senator® Produkte sind immer eine sichere Wahl und erfüllen alle gesetzlichen Anforderungen. Die BSCI- und Sedex-Mitgliedschaft ist für so selbstverständlich wie die Zertifizierung nach ISO 9001 en 14001.



SENATOR® SUBLIMATIONSTASSEN

Wollen Sie mit Ihrer Marke so richtig glänzen? Dann sind die senator® Pics Modelle die perfekte Wahl.

Bei senator® finden Sie die einzigartige Verbindung aus großformatigem Sublimationsdruck und stilvollen Tassen-Designs. Sie haben die Wahl aus 10 verschiedenen Tassendesigns für Ihren großartigen Werbeauftritt.



EXPRESS SERVICE (ONLINE PORTAL)

Erledigen Sie Ihre Bestellungen auch jederzeit einfach online. Inklusive Druckfreigabe. Schnell und unkompliziert.

Mit dem integrierten Konfigurator erstellen Sie gleich ganz nebenbei die fertigen Druckdaten. Das spart weitere Abstimmungsprozesse und lässt Ihnen Zeit, sich um Ihre Kunden zu kümmern.

- Wir produzieren alle Artikel innerhalb von **5 Werktagen**
- Metall-Schreibgeräte ab 10 Stück
- Notizbücher ab 10 Stück
- Becher und Tassen ab 6 Stück
- auch **kostenlose, bedruckte Muster** erhältlich

my.senator.com

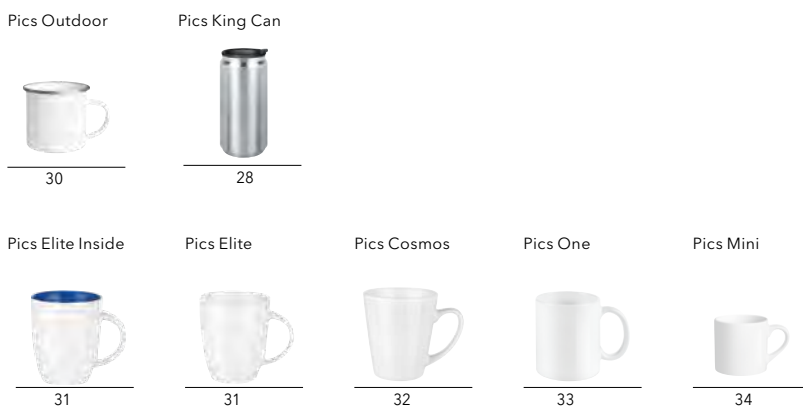
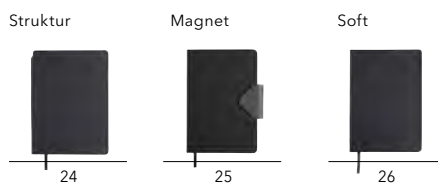
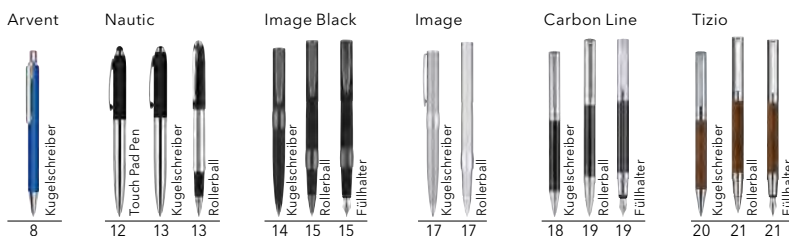

PHENIX

SYMPATISCHER CHARAKTER. BRILLANTE INSZENIERUNG.

Der Metall-Drehkugelschreiber im hochwertigem Klavier-Lack Look versprüht einen unvergleichlichen Charme und überzeugt durch seine glänzende Persönlichkeit.

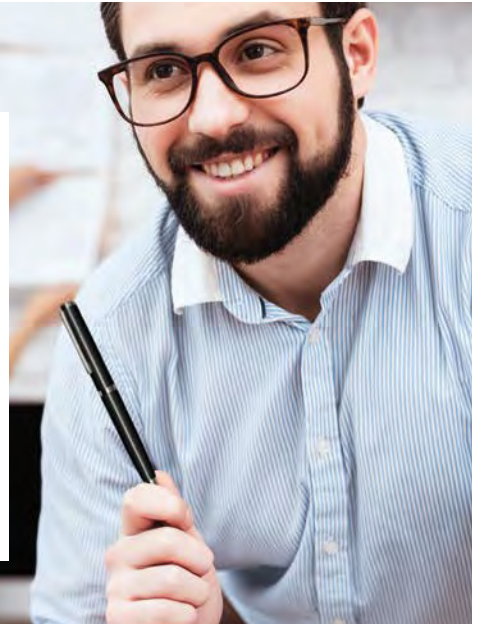

PHENIX KUGELSCHREIBER

Abbildung 1:1



Standarddruck



Passende Etuis:

ET 150
ET 154
ET 156
ET 157
ET 160
ET 169
ET 190

siehe Seiten 22-23



ART. NR. 3380

Drehkugelschreiber

Schaft: Metall, glänzend lackiert,
Beschlagteile: Metall, gun metal,
senator® Metallmine, G2 (1,0 mm)
Schreibfarbe: Blau

INDUSTRIEPREISE (€/ST.)

UVP in € per Stück, zzgl. MwSt.

3380	50	100	250	500
Incl. 1c Standarddruck pro Druckfläche	6,48	5,95	5,63	5,50
Incl. Lasergravur	6,90	6,37	6,05	5,95

Veredelungspreise siehe Seite 45

VEREDELUNG / FLÄCHE

Kappe		
1	Standarddruck	30 x 12 mm
2	Lasergravur	35 x 5 mm

ARCTIC

BEMERKENSWERT AUFFÄLLIG. FASZINIEREND CHARMANT.

Metall-Drehkugelschreiber in ungewöhnlichem Gewand.
Das angenehme Kunstleder mit dekorativer Naht macht diesen
Kugelschreiber zu einem charmanten Eye-Catcher.



ARCTIC KUGELSCHREIBER

Abbildung 1:1



Lasergravur



Passende Etuis:

- ET 150
- ET 154
- ET 156
- ET 157
- ET 160
- ET 190

siehe Seiten 22-23



Bei eingefahrener Mine befindet sich die Naht auf der Rückseite und eine Werbeanbringung ist somit in Clipverlängerung sichtbar.

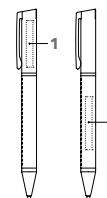

ART. NR. 3390

Drehkugelschreiber

Schaft: Metall, mit Kunstleder umhüllt,
Beschlagteile: Metall, gun metal glänzend,
senator® Metallmine, G2 (1,0 mm)
Schreibfarbe: Blau

INDUSTRIEPREISE (€/ST.)

UVP in € per Stück, zzgl. MwSt.

3390	50	100	250	500
Incl. Lasergravur pro Druckfläche	6,52	5,99	5,67	5,57

Veredelungspreise siehe Seite 45

VEREDELUNG / FLÄCHE

Kappe	1	Lasergravur	35 x 5 mm
Schaft	2	Lasergravur	40 x 5 mm

ARVENT GLOSSY KUGELSCHREIBER



Abbildung 1:1



Passende Etuis:

- ET 169
- ET 171
- ET 160
- ET 154
- ET 190

siehe Seiten 22-23

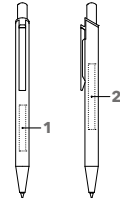

ART. NR. 3360

Druckkugelschreiber

Schaft: Metall, glänzend lackiert
Beschlagteile: Metall, glänzend verchromt
senator® Metallmine, G2 (1,0 mm)
Schreibfarbe: Blau

INDUSTRIEPREISE (€/ST.)

UVP in € per Stück, zzgl. MwSt.

3360	50	100	250	500
Incl. 1c Standarddruck pro Druckfläche	2,78	2,25	1,93	1,80
Incl. Lasergravur pro Druckfläche	3,20	2,67	2,35	2,25

Veredelungspreise siehe Seite 45

VEREDELUNG / FLÄCHE

Schaft		
1	Standarddruck	35 x 15 mm
	Lasergravur	35 x 5 mm
2	Standarddruck	50 x 11 mm
	Lasergravur	35 x 5 mm

ARVENT SOFT TOUCH KUGELSCHREIBER



Abbildung 1:1



Passende Etuis:

- ET 169
- ET 171
- ET 160
- ET 154
- ET 190

siehe Seiten 22-23

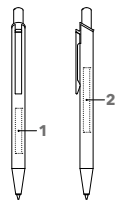

ART. NR. 3365

Druckkugelschreiber

Schaft: Metall, Softlackierung
Beschlagteile: Metall, glänzend verchromt
senator® Metallmine, G2 (1,0 mm)
Schreibfarbe: Blau

INDUSTRIEPREISE (€/ST.)

UVP in € per Stück, zzgl. MwSt.

3365	50	100	250	500
Incl. Lasergravur, pro Druckfläche	3,36	2,83	2,51	2,41

Veredelungspreise siehe Seite 45

VEREDELUNG / FLÄCHE

Schaft		
1	Lasergravur	35 x 5 mm
	Lasergravur	50 x 5 mm

ATTRACT SOFT TOUCH KUGELSCHREIBER / TOUCH PAD PEN

Abbildung 1:1



Lasergravur



EINLEITUNG



Passende Etuis:

- ET 154
- ET 160
- ET 169
- ET 171
- ET 190

siehe Seiten 22 - 23

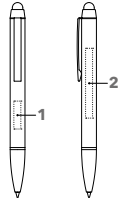

ART. NR. 3335

Drehkugelschreiber mit Touch Pad Funktion

Schaft: Metall, Softlackierung
Beslagteile: Metall, schwarz lackiert
senator® Metallmine, G2 (1,0 mm)
Schreibfarbe: Blau

INDUSTRIEPREISE (€/ST.)

UVP in € per Stück, zzgl. MwSt.

3335	50	100	250	500
Incl. Lasergravur pro Druckfläche	4,51	3,98	3,66	3,56

Veredelungspreise siehe Seite 45

VEREDELUNG / FLÄCHE

Schaft	1	2	20 x 5 mm	50 x 5 mm
	Lasergravur			
		Lasergravur		

SCHREIBGERÄTE

ATTRACT STYLUS KUGELSCHREIBER / TOUCH PAD PEN

Abbildung 1:1



Standarddruck



NOTIZBÜCHER



Passende Etuis:

- ET 154
- ET 160
- ET 169
- ET 171
- ET 190

siehe Seiten 22 - 23

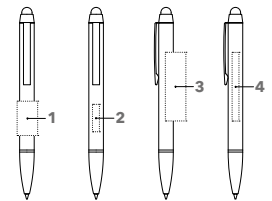

ART. NR. 3330

Drehkugelschreiber mit Touch Pad Funktion

Schaft: Metall, glänzend lackiert
Beslagteile: Metall, schwarz lackiert
senator® Metallmine, G2 (1,0 mm)
Schreibfarbe: Blau

INDUSTRIEPREISE (€/ST.)

UVP in € per Stück, zzgl. MwSt.

3330	50	100	250	500
Incl. 1c Standarddruck pro Druckfläche	3,93	3,40	3,08	2,95
Incl. Lasergravur pro Druckfläche	4,35	3,82	3,50	3,40

Veredelungspreise siehe Seite 45

VEREDELUNG / FLÄCHE

Schaft	1	2	3	4	25 x 15 mm 1 Farbe	20 x 5 mm	50 x 15 mm 1 Farbe	35 x 5 mm
	Standarddruck							
		Lasergravur						
			Standarddruck					
				Lasergravur				

TASSEN UND BECHER

SERVICES

GALANT KUGELSCHREIBER



Abbildung 1:1



Passende Etuis:

- ET 154
- ET 160
- ET 169
- ET 171
- ET 190

siehe Seiten 22 - 23

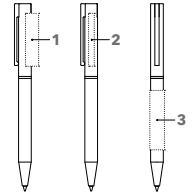

ART. NR. 3370

Drehkugelschreiber

Schaft: Metall, glänzend lackiert
Beschlagteile: Metall, glänzend verchromt
senator® Metallmine, G2 (1,0 mm)
Schreibfarbe: Blau

INDUSTRIEPREISE (€/ST.)

UVP in € per Stück, zzgl. MwSt.

3370	50	100	250	500
Incl. 1c Standarddruck pro Druckfläche	4,12	3,59	3,27	3,14
Incl. Lasergravur pro Druckfläche	4,54	4,01	3,69	3,59

Veredelungspreise siehe Seite 45

VEREDELUNG / FLÄCHE

Oberteil	1	Standarddruck	30 x 10 mm 1 Farbe
	2	Lasergravur	40 x 5 mm
Schaft	3	Standarddruck	40 x 10 mm 1 Farbe
		Lasergravur	50 x 5 mm

POINT METAL



Abbildung 1:1

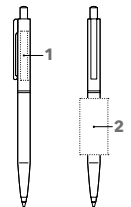

ART. NR. 2866

Druckkugelschreiber

Poliert opake Gehäuseoberfläche,
Metalloberteil, Metallbeschlagteile,
Kunststoffdekorpunkt im Drücker,
senator® Metallmine, G2 (1,0 mm)
Schreibfarbe: Blau

INDUSTRIEPREISE (€/ST.)

UVP in € per Stück, zzgl. MwSt.

2866	500	1.000	2.500	5.000
Incl. 1c Standarddruck pro Druckfläche	1,13	1,10	1,07	1,06
jede weitere Farbe	0,19	0,16	0,13	0,12
Incl. Lasergravur pro Druckfläche	1,58	1,52	1,47	1,47

Veredelungspreise siehe Seite 45

VEREDELUNG / FLÄCHE

Oberteil	1	Lasergravur	35 x 5 mm
Schaft	2	Standarddruck	40 x 20 mm

STAR TEC STEEL KUGELSCHREIBER



Abbildung 1:1



Standarddruck



Passende Etuis:

- ET 150
- ET 154
- ET 156
- ET 160
- ET 169
- ET 190

siehe Seiten 22-23

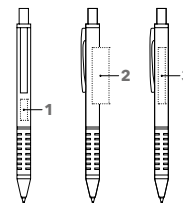

ART. NR. 2040

Druckkugelschreiber

Schaft: Metall, gebürstet
Beschlagteile: Metall, glänzend verchromt
Softgriffzone: Schwarz
senator® Metallmine, G2 (1,0 mm)
Schreibfarbe: Blau

INDUSTRIEPREISE (€/ST.)

UVP in € per Stück, zzgl. MwSt.

2040	50	100	250	500
Incl. 1c Standarddruck pro Druckfläche	2,97	2,44	2,12	1,99
Incl. Lasergravur pro Druckfläche	3,39	2,86	2,54	2,44

Veredelungspreise siehe Seite 45

VEREDELUNG / FLÄCHE

Schaft		
1	Lasergravur	15 x 5 mm
2	Standarddruck	40 x 12 mm
3	Lasergravur	40 x 5 mm

STAR TEC ALU KUGELSCHREIBER



Abbildung 1:1



Standarddruck



Passende Etuis:

- ET 150
- ET 154
- ET 156
- ET 160
- ET 169
- ET 190

siehe Seiten 22-23

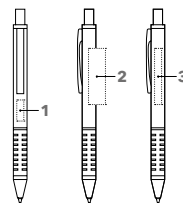

ART. NR. 2511

Druckkugelschreiber

Schaft: Metall, lackiert
Beschlagteile: Metall, glänzend verchromt
Softgriffzone: schwarz
senator® Metallmine, G2 (1,0 mm)
Schreibfarbe: Blau

INDUSTRIEPREISE (€/ST.)

UVP in € per Stück, zzgl. MwSt.

2511	50	100	250	500
Incl. 1c Standarddruck pro Druckfläche	3,07	2,54	2,22	2,09
Incl. Lasergravur pro Druckfläche	3,49	2,96	2,64	2,54

Veredelungspreise siehe Seite 45

VEREDELUNG / FLÄCHE

Schaft		
1	Lasergravur	15 x 5 mm
2	Standarddruck	40 x 12 mm
3	Lasergravur	40 x 5 mm

NAUTIC BLACK KUGELSCHREIBER / TOUCH PAD PEN



Abbildung 1:1



Lasergravur



Passende Etuis:

- ET 150
- ET 154
- ET 156
- ET 160
- ET 169
- ET 171
- ET 190

siehe Seiten 22-23

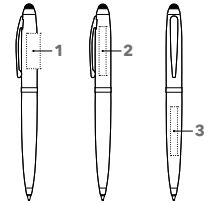

ART. NR. 3340

Drehkugelschreiber mit Touch Pad Funktion

Schaft: Metall, glänzend lackiert
Beschlagteile: Metall, gun metal
senator® Metallmine, G2 (1,0 mm)
Schreibfarbe: Blau

INDUSTRIEPREISE (€/ST.)

UVP in € per Stück, zzgl. MwSt.

3340	50	100	250	500
Incl. 1c Standarddruck pro Druckfläche	7,10	6,57	6,25	6,12
Incl. Lasergravur pro Druckfläche	7,52	6,99	6,67	6,57

Veredelungspreise siehe Seite 45

VEREDELUNG / FLÄCHE

Kappe	1	Standarddruck	25 x 10 mm 1 Farbe
	2	Lasergravur	35 x 5 mm
Schaft	3	Standarddruck	25 x 12mm 1 Farbe
		Lasergravur	35 x 5 mm

NAUTIC KUGELSCHREIBER / TOUCH PAD PEN



Abbildung 1:1



Lasergravur



Passende Etuis:

- ET 150
- ET 154
- ET 156
- ET 160
- ET 169
- ET 171
- ET 190

siehe Seiten 22-23



6297

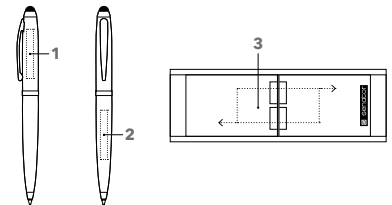

ART. NR. 2754 / 6297

Drehkugelschreiber mit Touch Pad Funktion 2754

Schaft und Beschlagteile: Metall, glänzend verchromt
Kappe: Metall, Softlackierung
senator® Metallmine, G2 (1,0 mm)
Schreibfarbe: Blau

Set 6297

Touch Pad Pen 2754 + Rollerball 1092 im Etui ET 171

SERVICES

Express Service (Online Portal): siehe Seite 5

INDUSTRIEPREISE (€/ST.)

UVP in € per Stück, zzgl. MwSt.

2754	50	100	250	500
Incl. 1c Standarddruck pro Druckfläche	6,55	6,02	5,70	5,57
Incl. Lasergravur pro Druckfläche	6,97	6,44	6,12	6,02
6297	25	50	125	250
Incl. 1c Standarddruck pro Druckfläche	15,29	14,23	13,59	13,33
Incl. Lasergravur pro Druckfläche	16,13	15,07	14,43	14,23

Veredelungspreise siehe Seite 45

VEREDELUNG / FLÄCHE

Kappe	1	Lasergravur	35 x 5 mm
Schaft	2	Standarddruck	25 x 12 mm 1 Farbe
		Lasergravur	35 x 5 mm
Etui	3	Standarddruck	60 x 25 mm 1 Farbe

NAUTIC KUGELSCHREIBER

Abbildung 1:1



Lasergravur



Weiß
Schwarz

Passende Etuis:

- ET 150
- ET 154
- ET 156
- ET 160
- ET 169
- ET 171
- ET 190

siehe Seiten 22-23

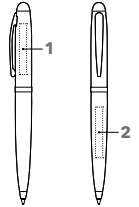

ART. NR. 2215

Drehkugelschreiber

Schaft und Beschlagteile: Metall, glänzend verchromt

Kappe: Metall, Softlackierung
senator® Metallmine, G2 (1,0 mm)
Schreibfarbe: Blau

SERVICES

Express Service (Online Portal): siehe Seite 5

INDUSTRIEPREISE (€/ST.)

UVP in € per Stück, zzgl. MwSt.

2215	50	100	250	500
Incl. 1c Standarddruck pro Druckfläche	6,16	5,63	5,31	5,18
Incl. Lasergravur pro Druckfläche	6,58	6,05	5,73	5,63

Veredelungspreise siehe Seite 45

VEREDELUNG / FLÄCHE

Kappe	1	Lasergravur	35 x 5 mm
Schaft	2	Lasergravur	35 x 5 mm
		Standarddruck	25 x 12 mm

NAUTIC ROLLERBALL

Abbildung 1:1



Standarddruck



Weiß
Schwarz

Passende Etuis:

- ET 150
- ET 154
- ET 156
- ET 160
- ET 169
- ET 171
- ET 190

siehe Seiten 22-23



6297

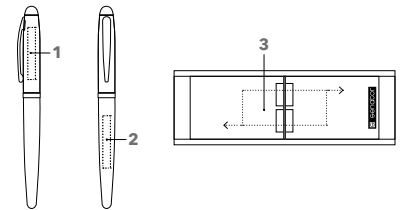

ART. NR. 1092 / 6297

Rollerball 1092

Schaft und Beschlagteile: Metall, glänzend verchromt

Kappe und Griffzone: Metall, Softlackierung
Safety-Roller-Metallmine
Schreibfarbe: Blau

Set 6297

Touch Pad Pen 2754 + Rollerball 1092
im Etui ET 171

SERVICES

Express Service (Online Portal): siehe Seite 5

INDUSTRIEPREISE (€/ST.)

UVP in € per Stück, zzgl. MwSt.

1092	50	100	250	500
Incl. 1c Standarddruck pro Druckfläche	7,56	7,03	6,71	6,58
Incl. Lasergravur pro Druckfläche	7,98	7,45	7,13	7,03
6297	25	50	125	250
Incl. 1c Standarddruck pro Druckfläche	15,29	14,23	13,59	13,33
Incl. Lasergravur pro Druckfläche	16,13	15,07	14,43	14,23

Veredelungspreise siehe Seite 45

VEREDELUNG / FLÄCHE

Kappe	1	Lasergravur	35 x 5 mm
Schaft	2	Lasergravur	35 x 5 mm
		Standarddruck	25 x 12 mm
Etui	3	Standarddruck	60 x 25 mm 1 Farbe

IMAGE LINE

MACHT IHR IMAGE UNVERWECHSELBAR.

Klare Linienführung, perfekter Stil mit veredelter Oberfläche im unverwechselbaren Design. So formvollendet präsentiert sich die Image Linie.



IMAGE BLACK LINE KUGELSCHREIBER

Abbildung 1:1

Lasergravur



Passende Etuis:

- ET 150
- ET 154
- ET 156
- ET 160
- ET 169
- ET 171
- ET 190

siehe Seiten 22-23



PROMOTIONAL GIFT
AWARD 2010

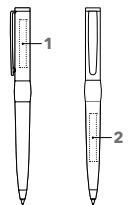

ART. NR. 2636

Drehkugelschreiber

Schaft: Metall, Softlack
Beschlagteile: Metall, gun metal
senator® Metallmine, G2 (1,0 mm)
Schreibfarbe: Blau

SERVICES

Express Service (Online Portal): siehe Seite 5

INDUSTRIEPREISE (€/ST.)

UVP in € per Stück, zzgl. MwSt.

2636	50	100	250	500
Incl. Lasergravur pro Druckfläche	8,75	8,22	7,90	7,80

Veredelungspreise siehe Seite 45

VEREDELUNG / FLÄCHE

Kappe	1	Lasergravur	35 x 5 mm
Schaft	2	Lasergravur	35 x 5 mm

IMAGE BLACK LINE ROLLERBALL

Abbildung 1:1



Lasergravur



Passende Etuis:
ET 150
ET 154
ET 156
ET 160
ET 169
ET 171
ET 190
siehe Seiten 22-23



6206



6179

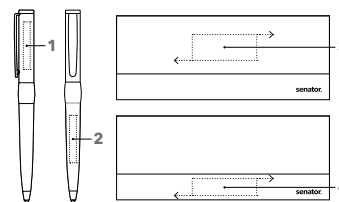

ART. NR. 1119 / 6179 / 6206

Rollerball 1119

Schaft: Metall, Softlack; Beschlagteile: Metall, gun metal; senator® Metallmine, G2 (1,0 mm), Schreibfarbe: Blau

Set 6179

Drehkugelschreiber 2636 + Rollerball 1119 in Box SC 197 mit Lederetui ET 150

Set 6206

Drehkugelschreiber 2636 + Rollerball 1119 im Etui ET 156, schwarz

SERVICES

Express Service (Online Portal): siehe Seite 5

INDUSTRIEPREISE (€/ST.)

UVP in € per Stück, zzgl. MwSt.

	50	100	250	500
1119				
Incl. Lasergravur pro Druckfläche	9,88	9,35	9,03	8,93
6179	25	50	125	250
Incl. Lasergravur pro Druckfläche	25,62	24,56	23,92	23,72
6206	25	50	125	250
Incl. Lasergravur pro Druckfläche	20,63	19,57	18,93	18,73

Veredelungspreise siehe Seite 45

VEREDELUNG/FLÄCHE

Kappe	1	Lasergravur	35 x 5 mm
Schaft	2	Lasergravur	35 x 5 mm
Etui	3	Standarddruck	50 x 20 mm 1 Farbe
	4	Standarddruck	50 x 15 mm 1 Farbe

IMAGE BLACK LINE FÜLLHALTER

Abbildung 1:1

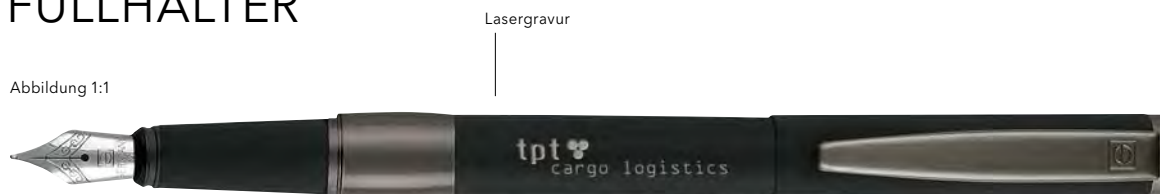

Lasergravur



Passende Etuis:
ET 150
ET 154
ET 156
ET 160
ET 169
ET 171
ET 190
siehe Seiten 22-23



6205



6151

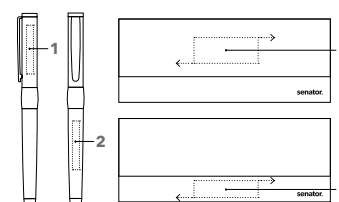

ART. NR. 0104 / 6205 / 6151

Füllhalter 0104

Schaft: Metall, Softlack; Beschlagteile: Metall, gun metal; Edelstahlfeder mit Iridiumspitze, M Standard Tintenpatrone; Schreibfarbe: Königsblau

Set 6151

Drehkugelschreiber 2636 + Füllhalter 0104 in Box SC 197 mit Lederetui ET 150

Set 6205

Drehkugelschreiber 2636 + Füllhalter 0104 im Etui ET 156, schwarz

SERVICES

Express Service (Online Portal): siehe Seite 5

INDUSTRIEPREISE (€/ST.)

UVP in € per Stück, zzgl. MwSt.

	50	100	250	500
0104				
Incl. Lasergravur pro Druckfläche	10,07	9,54	9,22	9,12
6151	25	50	125	250
Incl. Lasergravur pro Druckfläche	25,81	24,75	24,11	23,91
6205	25	50	125	250
Incl. Lasergravur pro Druckfläche	20,82	19,76	19,12	18,92

Veredelungspreise siehe Seite 45

VEREDELUNG/FLÄCHE

Kappe	1	Lasergravur	35 x 5 mm
Schaft	2	Lasergravur	35 x 5 mm
Etui	3	Standarddruck	50 x 20 mm 1 Farbe
	4	Standarddruck	50 x 15 mm 1 Farbe

IMAGE WHITE LINE KUGELSCHREIBER



Abbildung 1:1



Passende Etuis:

- ET 150
- ET 154
- ET 156
- ET 160
- ET 169
- ET 171
- ET 190

siehe Seiten 22-23

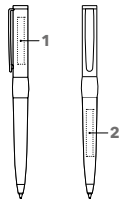

ART. NR. 2786 / 6267

Drehkugelschreiber 2786

Schaft: Metall, Glanzlack
Beschlagteile: glänzend verchromt
senator® Metallmine, G2 (1,0 mm)
Schreibfarbe: Blau

Set 6267

Drehkugelschreiber 2786 + Rollerball 1146
im Etui ET 156, weiß

INDUSTRIEPREISE (€/ST.)

UVP in € per Stück, zzgl. MwSt.

2786	50	100	250	500
Incl. 1c Standarddruck pro Druckfläche	8,33	7,80	7,48	7,35
Incl. Lasergravur pro Druckfläche	8,75	8,22	7,90	7,80
6267	25	50	125	250
Incl. 1c Standarddruck pro Druckfläche	19,79	18,73	18,09	17,83
Incl. Lasergravur pro Druckfläche	20,63	19,57	18,93	18,73

Veredelungspreise siehe Seite 45

VEREDELUNG / FLÄCHE

Kappe	1	Lasergravur	35 x 5 mm
		Standarddruck	35 x 5 mm 1 Farbe
Schaft	2	Lasergravur	35 x 5 mm
		Standarddruck	35 x 5 mm 1 Farbe
		Standarddruck	20 x 12 mm 1 Farbe

IMAGE WHITE LINE ROLLERBALL



Abbildung 1:1



Passende Etuis:

- ET 150
- ET 154
- ET 156
- ET 160
- ET 169
- ET 171
- ET 190

siehe Seiten 22-23

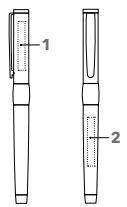

ART. NR. 1146 / 6267

Rollerball 1146

Schaft: Metall, Glanzlack
Beschlagteile: glänzend verchromt
Safety-Roller-Metallmine
Schreibfarbe: Blau

Set 6267

Drehkugelschreiber 2786 + Rollerball 1146 im Etui
ET 156, weiß

INDUSTRIEPREISE (€/ST.)

UVP in € per Stück, zzgl. MwSt.

1146	50	100	250	500
Incl. 1c Standarddruck pro Druckfläche	9,46	8,93	8,61	8,48
Incl. Lasergravur pro Druckfläche	9,88	9,35	9,03	8,93
6267	25	50	125	250
Incl. 1c Standarddruck pro Druckfläche	19,79	18,73	18,09	17,83
Incl. Lasergravur pro Druckfläche	20,63	19,57	18,93	18,73

Veredelungspreise siehe Seite 45

VEREDELUNG / FLÄCHE

Kappe	1	Lasergravur	35 x 5 mm
		Standarddruck	35 x 5 mm 1 Farbe
Schaft	2	Lasergravur	35 x 5 mm
		Standarddruck	35 x 5 mm 1 Farbe
		Standarddruck	20 x 12 mm 1 Farbe

IMAGE CHROME KUGELSCHREIBER

Abbildung 1:1



EINLEITUNG



Passende Etuis:

- ET 150
- ET 154
- ET 156
- ET 160
- ET 169
- ET 171
- ET 181
- ET 190

siehe Seiten 22 - 23

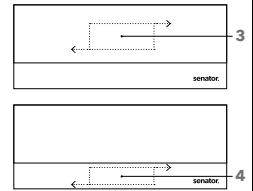
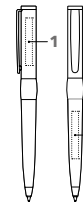

ART. NR. 2158 / 6089 / 6238

Drehkugelschreiber 2158

Schaft: Metall, Softlack; Beschlagteile: Metall, matt verchromt; senator® Metallmine, G2 (1,0 mm)
Schreibfarbe: Blau

Set 6089

Drehkugelschreiber 2158 + Rollerball 1036 in Box SC 197 mit Lederetui ET 150

Set 6238

Drehkugelschreiber 2158 + Rollerball 1036 im Etui ET 156, schwarz

SERVICES

Express Service (Online Portal): siehe Seite 5

INDUSTRIEPREISE (€/ST.)

UVP in € per Stück, zzgl. MwSt.

2158	50	100	250	500
Incl. Lasergravur pro Druckfläche	8,75	8,22	7,90	7,80
6089	25	50	125	250
Incl. 1c Standarddruck pro Druckfläche	24,78	23,72	23,08	22,82
Incl. Lasergravur pro Druckfläche	25,62	24,56	23,92	23,72
6238	25	50	125	250
Incl. Lasergravur pro Druckfläche	20,63	19,57	18,93	18,73

Veredelungspreise siehe Seite 45

VEREDELUNG / FLÄCHE

Kappe	1	Lasergravur	35 x 5 mm
Schaft	2	Lasergravur	35 x 5 mm
Etui	3	Standarddruck	50 x 20 mm 1 Farbe
	4	Standarddruck	50 x 15 mm 1 Farbe

SCHREIBGERÄTE

IMAGE CHROME ROLLERBALL

Abbildung 1:1



NOTIZBÜCHER



Passende Etuis:

- ET 150
- ET 154
- ET 156
- ET 160
- ET 169
- ET 171
- ET 181
- ET 190

siehe Seiten 22 - 23

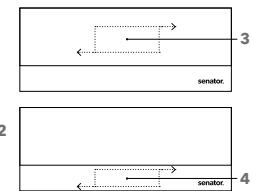
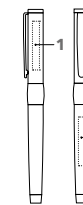

ART. NR. 1036 / 6089 / 6238

Rollerball 1036

Schaft: Metall, Softlack; Beschlagteile: Metall, matt verchromt; Safety-Roller-Metallmine
Schreibfarbe: Blau

Set 6089

Drehkugelschreiber 2158 + Rollerball 1036 in Box SC 197 mit Lederetui ET 150

Set 6238

Drehkugelschreiber 2158 + Rollerball 1036 im Etui ET 156, schwarz

SERVICES

Express Service (Online Portal): siehe Seite 5

INDUSTRIEPREISE (€/ST.)

UVP in € per Stück, zzgl. MwSt.

1036	50	100	250	500
Incl. Lasergravur pro Druckfläche	9,88	9,35	9,03	8,93
6089	25	50	125	250
Incl. 1c Standarddruck pro Druckfläche	24,78	23,72	23,08	22,82
Incl. Lasergravur pro Druckfläche	25,62	24,56	23,92	23,72
6238	25	50	125	250
Incl. Lasergravur pro Druckfläche	20,63	19,57	18,93	18,73

Veredelungspreise siehe Seite 45

VEREDELUNG / FLÄCHE

Kappe	1	Lasergravur	35 x 5 mm
Schaft	2	Lasergravur	35 x 5 mm
Etui	3	Standarddruck	50 x 20 mm 1 Farbe
	4	Standarddruck	50 x 15 mm 1 Farbe

TASSEN UND BECHER

SERVICES

CARBON BLACK KUGELSCHREIBER



Abbildung 1:1



Lasergravur



Passende Etuis:

- ET 150
- ET 154
- ET 160
- ET 169
- ET 171
- ET 181
- ET 190

siehe Seiten 22-23

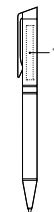

ART. NR. 3350

Drehkugelschreiber

Schaft: Metall in Kombination mit leichtem Carbon
Beslagteile: Metall, gun metal
senator® Metallmine, G2 (1,0 mm)
Schreibfarbe: Blau

INDUSTRIEPREISE (€/ST.)

UVP in € per Stück, zzgl. MwSt.

3350	50	100	250	500
Incl. 1c Standarddruck pro Druckfläche	11,12	10,59	10,27	10,14
Incl. Lasergravur pro Druckfläche	11,54	11,01	10,69	10,59

Veredelungspreise siehe Seite 45

VEREDELUNG/FLÄCHE

Kappe	1	Standarddruck	30 x 12 mm 1 Farbe
		Lasergravur	40 x 5 mm

CARBON LINE KUGELSCHREIBER



Abbildung 1:1

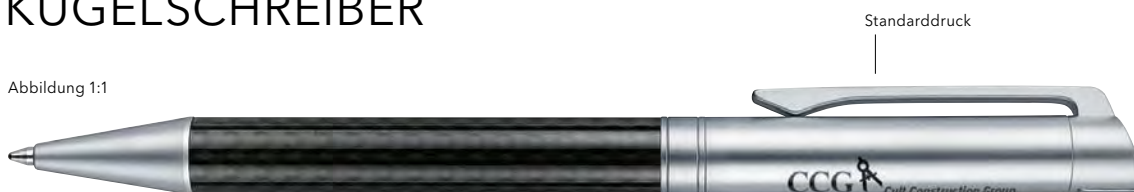

Standarddruck



Passende Etuis:

- ET 150
- ET 154
- ET 156
- ET 160
- ET 169
- ET 171
- ET 190

siehe Seiten 22-23



6239
6240

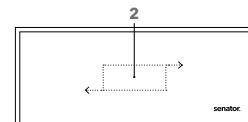
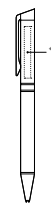

ART. NR. 2159 / 6239 / 6240

Drehkugelschreiber 2159

Metall in Kombination mit leichtem Carbon
Kappe, Spitze, Beslagteile: Metall, matt verchromt
senator® Metallmine, G2 (1,0 mm)
Schreibfarbe: Blau

Set 6239

Drehkugelschreiber 2159 + Füllhalter 0076
im Etui ET 160

Set 6240

Drehkugelschreiber 2159 + Rollerball 1037
im Etui ET 160

SERVICES

Express Service (Online Portal): siehe Seite 5

INDUSTRIEPREISE (€/ST.)

UVP in € per Stück, zzgl. MwSt.

2159	50	100	250	500
Incl. 1c Standarddruck pro Druckfläche	10,59	10,06	9,74	9,61
Incl. Lasergravur pro Druckfläche	11,01	10,48	10,16	10,06
6239	25	50	125	250
Incl. 1c Standarddruck pro Druckfläche	29,26	28,20	27,56	27,30
Incl. Lasergravur pro Druckfläche	30,10	29,04	28,40	28,20
6240	25	50	125	250
Incl. 1c Standarddruck pro Druckfläche	28,32	27,26	26,62	26,36
Incl. Lasergravur pro Druckfläche	29,16	28,10	27,46	27,26

VEREDELUNG/FLÄCHE

Kappe	1	Standarddruck	30 x 12 mm 1 Farbe
		Lasergravur	40 x 5 mm
Etui	2	Standarddruck	50 x 20 mm 1 Farbe

Veredelungspreise siehe Seite 45

CARBON LINE ROLLERBALL

Abbildung 1:1



Passende Etuis:

- ET 150
- ET 154
- ET 156
- ET 160
- ET 169
- ET 171
- ET 190

siehe Seiten 22-23



6240

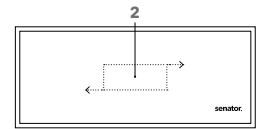
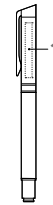

ART. NR. 1037 / 6240

Rollerball 1037

Metall in Kombination mit leichtem Carbon
Kappe, Spitze, Beschlagteile: Metall, matt verchromt
Safety-Roller-Metallmine
Schreibfarbe: Blau

Set 6240

Drehkugelschreiber 2159 + Rollerball 1037 im Etui
ET 160

SERVICES

Express Service (Online Portal): siehe Seite 5

INDUSTRIEPREISE (€/ST.)

UVP in € per Stück, zzgl. MwSt.

	50	100	250	500
1037				
Incl. 1c Standarddruck pro Druckfläche	13,43	12,90	12,58	12,45
Incl. Lasergravur pro Druckfläche	13,85	13,32	13,00	12,90
6240	25	50	125	250
Incl. 1c Standarddruck pro Druckfläche	28,32	27,26	26,62	26,36
Incl. Lasergravur pro Druckfläche	29,16	28,10	27,46	27,26

VEREDELUNG / FLÄCHE

Kappe	1	Standarddruck	30 x 12 mm 1 Farbe
		Lasergravur	40 x 5 mm
Etui	2	Standarddruck	50 x 20 mm 1 Farbe

CARBON LINE FÜLLHALTER

Abbildung 1:1



Passende Etuis:

- ET 150
- ET 154
- ET 156
- ET 160
- ET 169
- ET 171
- ET 190

siehe Seiten 22-23



6239

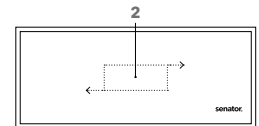
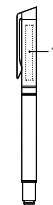

ART. NR. 0076 / 6239

Füllhalter 0076

Metall in Kombination mit leichtem Carbon,
Kappe, Beschlagteile: Metall, matt verchromt,
Edelstahlfeder mit Iridiumspitze, M
Standard Tintenpatrone
Schreibfarbe: Königsblau

Set 6239

Drehkugelschreiber 2159 + Füllhalter 0076
im Etui ET 160

SERVICES

Express Service (Online Portal): siehe Seite 5

INDUSTRIEPREISE (€/ST.)

UVP in € per Stück, zzgl. MwSt.

	50	100	250	500
0076				
Incl. 1c Standarddruck pro Druckfläche	14,38	13,85	13,53	13,40
Incl. Lasergravur pro Druckfläche	14,80	14,27	13,95	13,85
6239	25	50	125	250
Incl. 1c Standarddruck pro Druckfläche	29,26	28,20	27,56	27,30
Incl. Lasergravur pro Druckfläche	30,10	29,04	28,40	28,20

Veredelungspreise siehe Seite 45

VEREDELUNG / FLÄCHE

Kappe	1	Standarddruck	35 x 5 mm 1 Farbe
		Lasergravur	40 x 5 mm
Etui	2	Standarddruck	50 x 20 mm 1 Farbe

TIZIO

NATÜRLICHKEIT MIT INDIVIDUELLER NOTE.

Natürlich schreiben mit besonderer Note. Für alle, die den individuellen Wert eines Naturmaterials schätzen und ihre Botschaften mit ausgesuchter Sorgfalt platzieren.



TIZIO KUGELSCHREIBER

Abbildung 1:1



Lasergravur



Nussbaum

Passende Etuis:

- ET 150
- ET 160
- ET 169
- ET 171
- ET 181
- ET 190

siehe Seiten 22-23



6252
6253

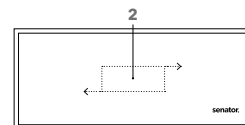
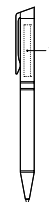

ART. NR. 2400 / 6252 / 6253

Drehkugelschreiber 2400

Schaft: Metall in Kombination mit Nussbaumholz, Kappe, Spitze, Beschlagteile: Metall, glänzend verchromt, senator® Metallmine, G2 (1,0 mm) Schreibfarbe: Blau

Set 6252

Drehkugelschreiber 2400 + Füllhalter 0240 im Etui ET 160

Set 6253

Drehkugelschreiber 2400 + Rollerball 1240 im Etui ET 160

SERVICES

Express Service (Online Portal): siehe Seite 5

INDUSTRIEPREISE (€/ST.)

UVP in € per Stück, zzgl. MwSt.

	50	100	250	500
2400				
Incl. Lasergravur pro Druckfläche	11,01	10,48	10,16	10,06
6252	25	50	125	250
Incl. Lasergravur pro Druckfläche	30,10	29,04	28,40	28,20
6253	25	50	125	250
Incl. Lasergravur pro Druckfläche	29,16	28,10	27,46	27,26

Veredelungspreise siehe Seite 45

VEREDELUNG / FLÄCHE

Kappe	1	Lasergravur	40 x 5 mm
Etui	2	Standarddruck	50 x 20 mm 1 Farbe

TIZIO ROLLERBALL

Abbildung 1:1



Passende Etuis:

- ET 150
- ET 156
- ET 160
- ET 169
- ET 171
- ET 190

siehe Seiten 22-23



6253

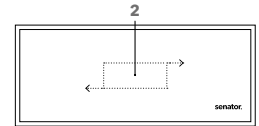

ART. NR. 1240 / 6253

Rollerball 1240

Schaft: Metall in Kombination mit Nussbaumholz
Kappe, Spitze, Beschlagteile: Metall, glänzend verchromt, Safety-Roller-Metallmine
Schreibfarbe: Blau

Set 6253

Drehkugelschreiber 2400 + Rollerball 1240 im Etui
ET 160

SERVICES

Express Service (Online Portal): siehe Seite 5

INDUSTRIEPREISE (€/ST.)

UVP in € per Stück, zzgl. MwSt.

	50	100	250	500
1240				
Incl. Lasergravur pro Druckfläche	13,85	13,32	13,00	12,90
6253	25	50	125	250
Incl. Lasergravur pro Druckfläche	29,16	28,10	27,46	27,26

Veredelungspreise siehe Seite 45

VEREDELUNG / FLÄCHE

	1	2	
Kappe	1	Lasergravur	40 x 5 mm
Etui	2	Standarddruck	50 x 20 mm 1 Farbe

TIZIO FÜLLHALTER

Abbildung 1:1



Passende Etuis:

- ET 150
- ET 156
- ET 160
- ET 169
- ET 171
- ET 190

siehe Seiten 22-23



6252

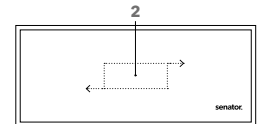
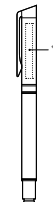

ART. NR. 0240 / 6252

Füllhalter 0240

Schaft: Metall in Kombination mit Nussbaumholz
Kappe, Beschlagteile: Metall, glänzend verchromt
Edelstahlfeder mit Iridiumspitze, M
Standard Tintenpatrone
Schreibfarbe: Königsblau

Set 6252

Drehkugelschreiber 2400 + Füllhalter 0240
im Etui ET 160

SERVICES

Express Service (Online Portal): siehe Seite 5

INDUSTRIEPREISE (€/ST.)

UVP in € per Stück, zzgl. MwSt.

	50	100	250	500
0240				
Incl. Lasergravur pro Druckfläche	14,80	14,27	13,95	13,85
6252	25	50	125	250
Incl. Lasergravur pro Druckfläche	30,10	29,04	28,40	28,20

Veredelungspreise siehe Seite 45

VEREDELUNG / FLÄCHE

	1	2	
Kappe	1	Lasergravur	40 x 5 mm
Etui	2	Standarddruck	50 x 20 mm 1 Farbe

ETUIS



ART. NR. ET 156

Karton-Etui für 1 oder 2 Schreibgeräte

Karton, matt schwarz oder glänzend weiß, schwarze Schaumstoffeinlage mit Magnetverschluss

Maße: 165 x 65 x 25 mm

INDUSTRIEPREISE (€/ST.)

ET156	25	50	100	250	Konfektionierung 1 SG	Konfektionierung 2 SG
Unbedruckt	1,69	1,69	1,69	1,69	0,21	0,32
Incl. 1c Standarddruck, 1 Position	3,92	2,86	2,33	2,01	0,21	0,32

VEREDELUNG / FLÄCHE

Deckel	1	Standarddruck, 1 Farbe nicht auf weiß	50 x 20 mm
	2	Standarddruck, 1 Farbe nicht auf weiß	50 x 15 mm

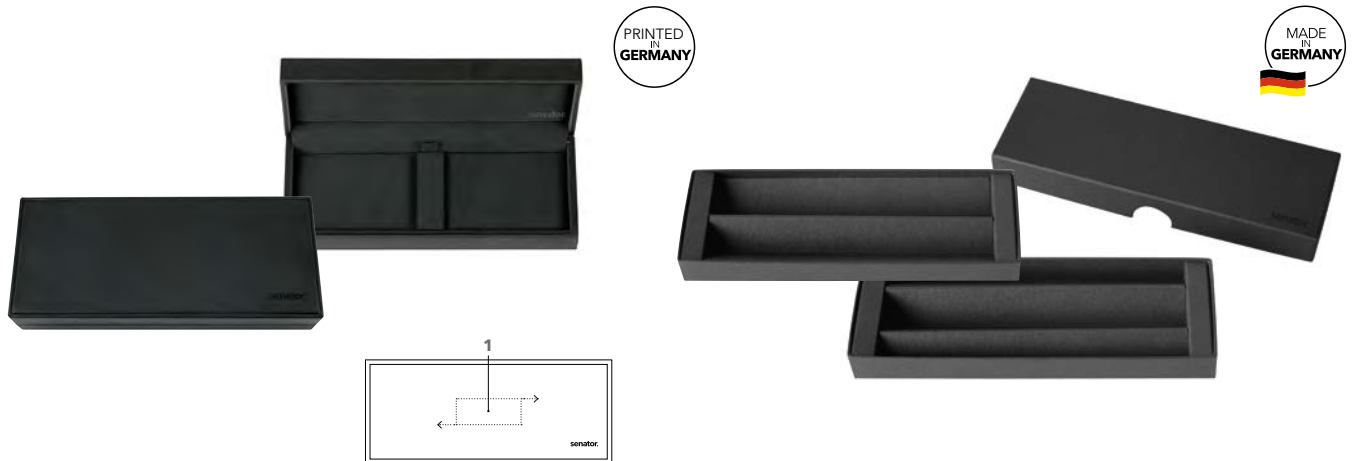

ART. NR. ET 160

Etui für 1 oder 2 Schreibgeräte

Lederoptik, schwarz mit schwarzer Velourseinlage

Maße: 190 x 80 x 35 mm

VEREDELUNG / FLÄCHE

Deckel	1	Standarddruck, 1 Farbe	50 x 20 mm
--------	---	------------------------	------------

INDUSTRIEPREISE (€/ST.)

ET160	25	50	100	250	Konfektionierung 1 SG	Konfektionierung 2 SG
Unbedruckt	3,98	3,98	3,98	3,98	0,21	0,32
Incl. 1c Standarddruck, 1 Position	6,21	5,15	4,62	4,30	0,21	0,32

ART. NR. ET 190

Für 1 oder 2 Schreibgeräte

Karton, FSC Mix, matt schwarz, mit herausnehmbarer Kartoneinlage

Maße: 175 x 62 x 22 mm

INDUSTRIEPREISE (€/ST.)

ET190	25	50	100	250	Konfektionierung 1 SG	Konfektionierung 2 SG
Unbedruckt	2,00	2,00	2,00	2,00	0,21	0,32

ETUIS

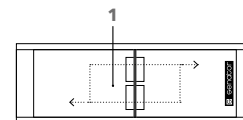
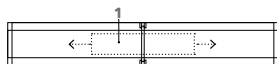

ART. NR. ET 169

Kunststoff-Etui für 1 Schreibgerät

Glänzend transparent mit universeller Halterung für Schreibgerät und Deckel

Maße: 155 x 25 x 25 mm

VEREDELUNG / FLÄCHE

Deckel 1 Standarddruck, 1 Farbe 60 x 12 mm

INDUSTRIEPREISE (€/ST.)

ET169	25	50	100	250	Konfektionierung 1 SG
Unbedruckt	0,52	0,52	0,52	0,52	0,21
Incl. 1c Standarddruck, 1 Position	2,75	1,69	1,16	0,84	0,21

ART. NR. ET 171

Kunststoff-Etui für 2 Schreibgeräte

Kunststoff, glänzend transparent mit universeller Halterung für Schreibgerät und Deckel

Maße: 155 x 55 x 25 mm

VEREDELUNG / FLÄCHE

Deckel 1 Standarddruck, 1 Farbe 60 x 25 mm

INDUSTRIEPREISE (€/ST.)

ET171	25	50	100	250	Konfektionierung 2 SG
Unbedruckt	0,86	0,86	0,86	0,86	0,32
Incl. 1c Standarddruck, 1 Position	3,09	2,03	1,50	1,18	0,32

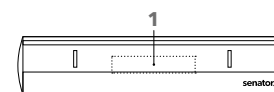
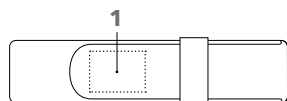

ART. NR. ET 150

Lederetui für 1 oder 2 Schreibgeräte

schwarz, mit Einstecklasche

Maße: 150 x 35 x 15 mm

VEREDELUNG / FLÄCHE

Lasche 1 Prägung 30 x 22 mm

INDUSTRIEPREISE (€/ST.)

ET150	25	50	100	250	Konfektionierung 1 SG	Konfektionierung 2 SG
Unbedruckt	4,03	4,03	4,03	4,03	0,21	0,32
Incl. Blindprägung, Incl. Prägestempel	11,66	8,48	6,89	5,94	0,21	0,32

ART. NR. ET 154

Kunststoff-Etui für 1 Schreibgerät;

Kunststoff, schwarz-silber mit transparentem Deckel, auch für schlanke Schreibgeräte

Maße: 160 x 35 x 25 mm

VEREDELUNG / FLÄCHE

Deckel 1 Standarddruck, 1 Farbe 50 x 10 mm

INDUSTRIEPREISE (€/ST.)

ET154	25	50	100	250	Konfektionierung 1 SG
Unbedruckt	0,86	0,86	0,86	0,86	0,21
Incl. 1c Standarddruck, 1 Position	3,09	2,03	1,50	1,18	0,21

NOTE STRUCTURE

EINFACH CLEVER STRUKTURIERT.

Die senator® Notizbücher sind praktische Begleiter im täglichen Leben. Mit cleverer Einstecklasche für ein Schreibgerät und Gummiband zum Schließen hält das Notizbuch Struktur mit angenehmer Oberfläche alle Notizen fest im Griff.

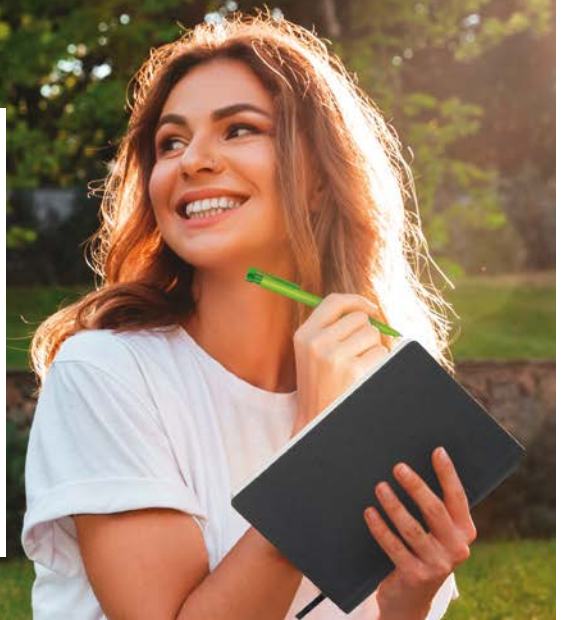

NOTIZBUCH STRUKTUR

Abbildung 1:4



Digitaldruck

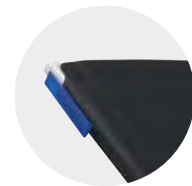

Mit cleverer Einstecklasche für ein Schreibgerät

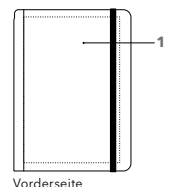

Vorderseite

ART. NR. NB01

Hardcover-Notizbuch

mit strukturierter Oberfläche und cleverer Einstecklasche für ein Schreibgerät.
Elastikband zum Verschließen.
Mit Lesezeichen, schwarz.
80 Blatt Papier, 100 g/m², weiß, perforiert

Liniatur:

Blanko

Abmessungen: ~ DIN A5

INDUSTRIEPREISE (€/ST.)

UVP in € per Stück, zzgl. MwSt.

NB01	25	50	100	250
Incl. Digitaldruck	9,37	8,31	7,78	7,46

Veredelungspreise siehe Seite 45

VEREDELUNG / FLÄCHE

Vorderseite 1 Digitaldruck 125 x 190 mm

NOTE STRUCTURE MAGNET

FUNKTIONALER BLICKFÄNGER.

Die senator® Notizbücher sind praktische Begleiter im täglichen Leben. Das elegante Notebook als kleines Büro für unterwegs. Mit stylischem Magnetverschluss, der gleichzeitig ein Schreibgerät hält.



NOTIZBUCH STRUKTUR MAGNET

Abbildung 1:4



Digitaldruck



Mit cleverer Einstecklasche für ein Schreibgerät



Schwarz

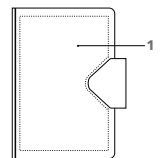

Vorderseite

ART. NR. NB02

Hardcover-Notizbuch

mit strukturierter Oberfläche und hochwertigem magnetischem Verschluss, welcher gleichzeitig als Halter für ein Schreibgerät dient. Mit Lesezeichen, schwarz. 80 Blatt Papier, 100 g/m², weiß, perforiert

Liniatur:
Blanko

Abmessungen: ~ DIN A5

INDUSTRIEPREISE (€/ST.)

UVP in € per Stück, zzgl. MwSt.

NB02	25	50	100	250
Incl. Digitaldruck	9,48	8,42	7,89	7,57

Veredelungspreise siehe Seite 45

VEREDELUNG / FLÄCHE

Vorderseite 1 Digitaldruck 125 x 190 mm

NOTIZBUCH SOFT



Abbildung 1:4

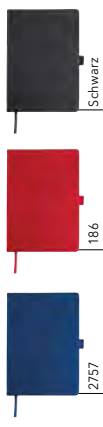

— Digitaldruck

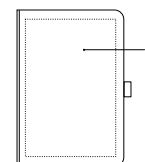

Vorderseite

ART. NR. NB03

Hardcover-Notizbuch

mit angenehm weicher Oberfläche.
Mit Lesezeichen, schwarz.
Perfekt in Kombination mit Stecketui NB04.
96 Blatt Papier, 80 g/m², weiß

Liniatur:

Blanko

Abmessungen: ~ DIN A5

INDUSTRIEPREISE (€/ST.)

UVP in € per Stück, zzgl. MwSt.

NB03	25	50	100	250
Incl. Digitaldruck	8,22	7,16	6,63	6,31

Veredelungspreise siehe Seite 45

VEREDELUNG / FLÄCHE

Vorderseite 1 Digitaldruck 125 x 190 mm

STECKETUI SOFT

Abbildung 1:4

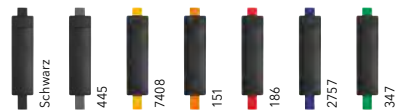

Passend für Notizbuch NB03

ART. NR. NB04

Schwarzer Schreibgerätehalter

für Notizbuch NB03. Gibt dem Notizbuch so eine individuelle Anpassung an die Farbe der Marke.
Erhältlich mit Gummizug in 7 verschiedenen Farben.

Maße Etui: 4,5 x 16,2 cm

INDUSTRIEPREISE (€/ST.)

UVP in € per Stück, zzgl. MwSt.

NB04	25	50	100	250
Unbedruckt	0,90	0,90	0,90	0,90

NOTIZBUCH PAPIER



Abbildung 1:4

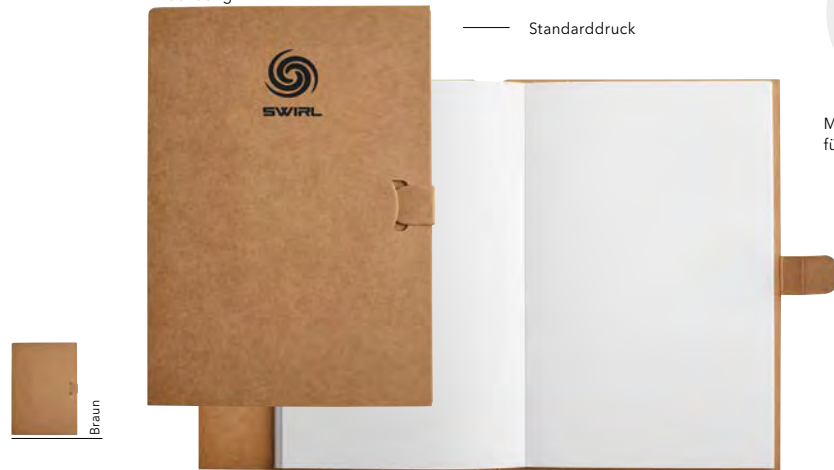

Mit cleverer Einstecklasche für ein Schreibgerät

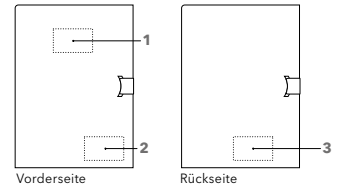

ART. NR. NB05

Notizbuch aus FSC® Papier,
Lizenz Nr. C105128
Clevere Einstecktasche für Schreibgeräte ermöglicht den Verzicht auf eine Gummilasche. Somit keine Verwendung von Kunststoff. Perfekt in Kombination mit unseren Kugelschreibern aus Bio-Material. 96 Blatt Papier, 80 g/m², weiß

Liniatur:
Blanko

Abmessungen: ~ DIN A5
Mögliche Druckfarben: Weiß, Schwarz

INDUSTRIEPREISE (€/ST.)

UVP in € per Stück, zzgl. MwSt.

NB05	25	50	100	250
Incl. 1c Standarddruck pro Druckfläche	4,11	3,05	2,52	2,20

Veredelungspreise siehe Seite 45

VEREDELUNG/FLÄCHE

Vorderseite	1	Standarddruck, 1 Farbe	50 x 30 mm
	2	Standarddruck, 1 Farbe	50 x 30 mm
Rückseite	3	Standarddruck, 1 Farbe	50 x 30 mm

NOTIZBUCH PAPIER, KLEIN



Abbildung 1:4



Mit cleverer Einstecklasche für ein Schreibgerät

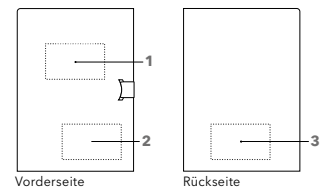

ART. NR. NB06

Kleines Notizbuch aus FSC® Papier,
Lizenz Nr. C105128
Cleverer Einstecklasche für Schreibgeräte ermöglicht den Verzicht auf eine Gummilasche. Somit keine Verwendung von Kunststoff. Perfekt in Kombination mit unseren Kugelschreibern aus Bio-Material. 96 Blatt Papier, 80 g/m², weiß

Liniatur:
Blanko

Abmessungen: ~ DIN A6

Mögliche Druckfarben: Weiß, Schwarz

INDUSTRIEPREISE (€/ST.)

UVP in € per Stück, zzgl. MwSt.

NB06	25	50	100	250
Incl. 1c Standarddruck pro Druckfläche	3,48	2,42	1,89	1,57

Veredelungspreise siehe Seite 45

VEREDELUNG/FLÄCHE

Vorderseite	1	Standarddruck, 1 Farbe	50 x 30 mm
	2	Standarddruck, 1 Farbe	50 x 30 mm
	3	Standarddruck, 1 Farbe	50 x 30 mm

KING CAN

COOL WERBEN. WARM HALTEN.

Die senator® King Can To-Go-Becher sind die perfekten Begleiter im Alltag. Als Vakuum-Thermobecher halten sie Heißes lange heiß und Kaltes lange kalt. Praktisch, langlebig und voll im Trend.

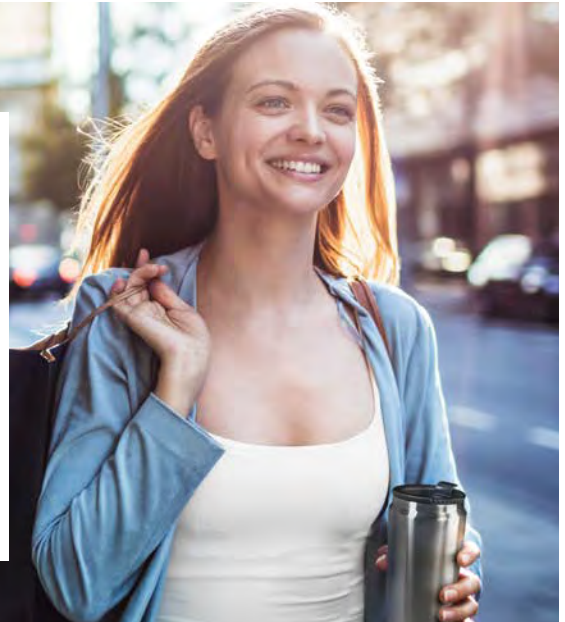

KING CAN

Abbildung 1:2



Art. 0765



Sublimation

Lasergravur

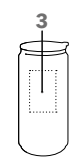
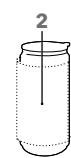
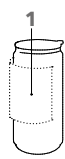

ART. NR. 0755 / 0765

Vakuum-Thermodose
aus doppelwandigem 18/8 Edelstahl mit schwarzem Kunststoffdeckel

0755: King Can

0765: King Can für Sublimation

Höhe: ~ 149 mm

Durchmesser: ~ 71 mm

Füllmenge: ~ 0,33 l

SERVICES

Einzel in Kartonschachtel verpackt

Express Service (Online Portal):

siehe Seite 7

INDUSTRIEPREISE (€/ST.)

UVP in € per Stück, zzgl. MwSt.

	72	108	250	500
Incl. Gravur Becher pro Druckfläche	10,76	10,23	9,91	9,81
Incl. 1c Transferdruck pro Druckfläche	10,23	9,70	9,38	9,28
Jede weitere Druckfarbe Transferdruck pro Druckfläche	1,59	1,06	0,74	0,64
0765	36	72	108	250
Incl. Sublimation	12,03	10,97	10,44	10,12

Veredelungspreise siehe Seite 45

VEREDELUNG / FLÄCHE

Außen		
1	Sublimation (Weiße Druckfarbe erscheint silber)	150 x 80 mm
2	Transferdruck	210 x 115 mm
3	Lasergravur	12 cm ² (z. B. 20 x 60 mm)

KING CAN MINI

Abbildung 1:2



Edelstahl

Transferdruck

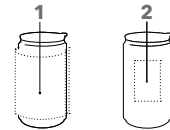

ART. NR. 0785

Vakuum-Thermdose

aus doppelwandigem 18/8 Edelstahl mit schwarzem Kunststoffdeckel

Höhe: ~ 127 mm

Durchmesser: ~ 71 mm

Füllmenge: ~ 0,26 l

SERVICES

Einzeln in Kartonschachtel verpackt.

INDUSTRIEPREISE (€/ST.)

UVP in € per Stück, zzgl. MwSt.

0785	72	108	250	500
Incl. Gravur Becher pro Druckfläche	10,55	10,02	9,70	9,60
Incl. 1c Transferdruck pro Druckfläche	10,02	9,49	9,17	9,07
Jede weitere Druckfarbe Transferdruck pro Druckfläche	1,59	1,06	0,74	0,64

Veredelungspreise siehe Seite 45

VEREDELUNG / FLÄCHE

Außen		
1	Transferdruck	210 x 90 mm
2	Lasergravur	12 cm ² (z. B. 20 x 60 mm)

TROPHY

Abbildung 1:2



Edelstahl

Transferdruck

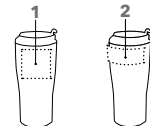

ART. NR. 0750

Großer Vakuum-Thermobecher

aus doppelwandigem 18/8 Edelstahl mit schwarzem Kunststoffdeckel

Höhe: ~ 175 mm

Durchmesser: ~ 82 mm

Füllmenge: ~ 0,4 l

SERVICES

Einzeln in Kartonschachtel verpackt.

INDUSTRIEPREISE (€/ST.)

UVP in € per Stück, zzgl. MwSt.

0750	72	108	250	500
Incl. Gravur Becher pro Druckfläche	10,76	10,23	9,91	9,81
Incl. 1c Transferdruck pro Druckfläche	10,23	9,70	9,38	9,28
Jede weitere Druckfarbe Transferdruck pro Druckfläche	1,59	1,06	0,74	0,64

Veredelungspreise siehe Seite 45

VEREDELUNG / FLÄCHE

Außen		
1	Transferdruck	60 x 60 mm
	Lasergravur	12 cm ² (z. B. 20 x 60 mm)
2	Transferdruck	150 x 30 mm

PICS OUTDOOR

LANGLEBIGER BEGLEITER IM CHARMANTEN VINTAGE STIL.

In Haltbarkeit und Charme schlicht unschlagbar. Klassisches Design, bruchsicher und wetterfest. Ein Wegbegleiter für unbeschwerte Outdoor Freizeitaktivitäten.

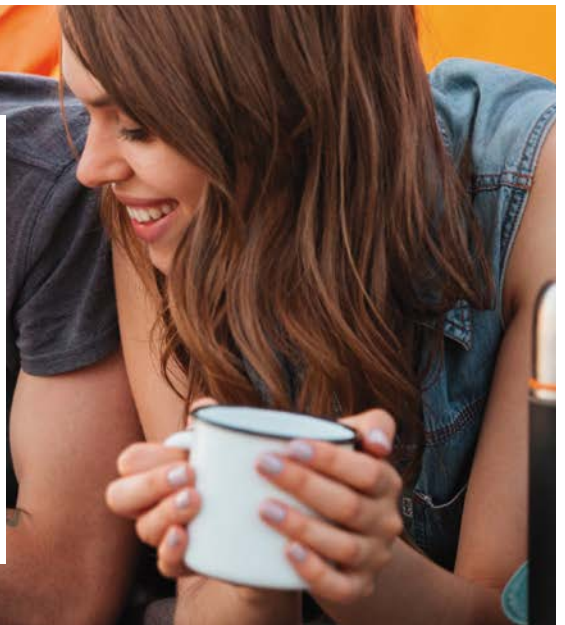

PICS OUTDOOR

Abbildung 1:2



Sublimation



Sublimation



Weiß

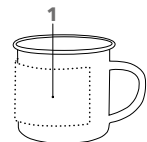

ART. NR. 0372

Metall-Tasse
mit Emaille-Beschichtung,
hochglänzend weiß

Höhe: ~81 mm
Durchmesser: ~87 mm
Füllmenge: ~0,3 l

SERVICES

Einzel in Kartonschachtel verpackt

Express Service (Online Portal):
siehe Seite 7

INDUSTRIEPREISE (€/ST.)

UVP in € per Stück, zzgl. MwSt.

0372	36	72	108	250
Incl. Sublimation	9,17	8,11	7,58	7,26

VEREDELUNG / FLÄCHE

Außen **1** Sublimation 185 x 60 mm

PICS ELITE

Sublimation



Sublimation



Weiß

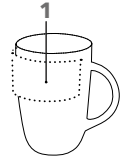

EINLEITUNG

SCHREIBGERÄTE

ART. NR. 0354

Konische Steinzeugtasse

in elegantem Design, hochglänzend weiß

Höhe: ~ 99 mm

Durchmesser: ~ 82 mm

Füllmenge: ~ 0,25 l

SERVICES

Einzelverpackungen: siehe Seite 39

Express Service (Online Portal):
siehe Seite 7

INDUSTRIEPREISE (€/ST.)

UVP in € per Stück, zzgl. MwSt.

0354	36	72	108	250
Incl. Sublimation	6,47	5,41	4,88	4,56

VEREDELUNG / FLÄCHE

Außen	1	Sublimation	180 x 35 mm
--------------	----------	-------------	-------------

PICS ELITE INSIDE

Abbildung 1:2

Sublimation



RAL 7030



HKS 8



HKS 14



PMS 7455

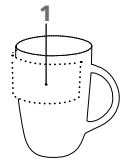

NOTIZBÜCHER

TASSEN UND BECHER

ART. NR. 0355

Elegante Steinzeugtasse

in modernem Design, hochglänzend weiß
mit farbiger Innenglasur

Höhe: ~ 99 mm

Durchmesser: ~ 82 mm

Füllmenge: ~ 0,25 l

SERVICES

Einzelverpackungen: siehe Seite 39

Express Service (Online Portal):
siehe Seite 7

INDUSTRIEPREISE (€/ST.)

UVP in € per Stück, zzgl. MwSt.

0355	36	72	108	250
Incl. Sublimation	7,00	5,94	5,41	5,09

VEREDELUNG / FLÄCHE

Außen	1	Sublimation	180 x 35 mm
--------------	----------	-------------	-------------

SERVICES

PICS SOLID

Abbildung 1:2



Sublimation

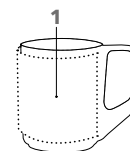

ART. NR. 0358

Steinzeugtasse
mit individuellem Henkel,
hochglänzend weiß

Höhe: ~ 99 mm
Durchmesser: ~ 80 mm
Füllmenge: ~ 0,25 l

SERVICES

Einzelverpackungen: siehe Seite 39

INDUSTRIEPREISE (€/ST.)

UVP in € per Stück, zzgl. MwSt.

0358	36	72	108	250
Incl. Sublimation	6,57	5,51	4,98	4,66

VEREDELUNG / FLÄCHE

Außen 1 Sublimation 180 x 80 mm

PICS COSMOS

Abbildung 1:2



Sublimation

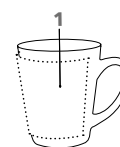

ART. NR. 0356

Große Porzellantasse
in moderner, konischer Form,
hochglänzend weiß

Höhe: ~ 107 mm
Durchmesser: ~ 95 mm
Füllmenge: ~ 0,33 l

SERVICES

Einzelverpackungen: siehe Seite 39

Express Service (Online Portal):
siehe Seite 7

INDUSTRIEPREISE (€/ST.)

UVP in € per Stück, zzgl. MwSt.

0356	36	72	108	250
Incl. Sublimation	7,55	6,49	5,96	5,64

VEREDELUNG / FLÄCHE

Außen 1 Sublimation 190 x 80 mm

PICS ONE

Abbildung 1:2



ART. NR. 0323

Steinzeugtasse
in geradlinigem Design,
hochglänzend weiß

Höhe: ~ 96 mm
Durchmesser: ~ 82 mm
Füllmenge: ~ 0,3 l

SERVICES

Einzelverpackungen: siehe Seite 39

Express Service (Online Portal):
siehe Seite 7

INDUSTRIEPREISE (€/ST.)

UVP in € per Stück, zzgl. MwSt.

0323	36	72	108	250
Incl. Sublimation	6,15	5,09	4,56	4,24

VEREDELUNG / FLÄCHE

Außen **1** Sublimation 205 x 80 mm

PICS TWO

Abbildung 1:2



ART. NR. 0324

Schmale Steinzeugtasse
in minimalistischem Design,
hochglänzend weiß

Höhe: ~ 105 mm
Durchmesser: ~ 76 mm
Füllmenge: ~ 0,3 l

SERVICES

Einzelverpackungen: siehe Seite 39

INDUSTRIEPREISE (€/ST.)

UVP in € per Stück, zzgl. MwSt.

0324	36	72	108	250
Incl. Sublimation	6,15	5,09	4,56	4,24

VEREDELUNG / FLÄCHE

Außen **1** Sublimation 200 x 85 mm

PICS CLASSIC

Abbildung 1:2



Sublimation

ART. NR. 0362

Tasse im klassischen Design
Steinzeug, hochglänzend weiß

Höhe: ~ 105 mm
Durchmesser: ~ 79 mm
Füllmenge: ~ 0,25 l

SERVICES

Einzelverpackungen: siehe Seite 39
Express Service (Online Portal):
siehe Seite 7

INDUSTRIEPREISE (€/ST.)

UVP in € per Stück, zzgl. MwSt.

0362	36	72	108	250
Incl. Sublimation	6,15	5,09	4,56	4,24

VEREDELUNG/FLÄCHE

Außen **1** Sublimation 170 x 70 mm

PICS MINI

Abbildung 1:2



Sublimation

ART. NR. 0371

Kleine Steinzeugtasse
hochglänzend weiß,
passend für Kaffee-Pad Maschinen

Höhe: ~ 69 mm
Durchmesser: ~ 72 mm
Füllmenge: ~ 0,15 l

SERVICES

Einzelverpackungen: siehe Seite 39
Express Service (Online Portal):
siehe Seite 7

INDUSTRIEPREISE (€/ST.)

UVP in € per Stück, zzgl. MwSt.

0371	36	72	108	250
Incl. Sublimation	6,10	5,04	4,51	4,19

VEREDELUNG/FLÄCHE

Außen **1** Sublimation 165 x 58 mm

MAXIM

UNGEWÖHNLICHE FORM – MAXIMALE AUFMERKSAMKEIT.

Die perfekte Kombination aus runder Form und eckigen Profilkanten. Ein Blickfänger in außergewöhnlicher Form mit hoher Beliebtheit.



MAXIM

Abbildung 1:2

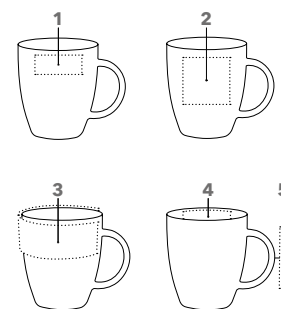

ART. NR. 0914

Porzellantasse
mit außergewöhnlicher Form,
hochglänzend weiß

Höhe: ~ 99 mm
Durchmesser: ~ 86 mm
Füllmenge: ~ 0,3 l

SERVICES

Einzelverpackungen: siehe Seite 39

INDUSTRIEPREISE (€/ST.)

UVP in € per Stück, zzgl. MwSt.

0914	108	250	500	1.000
Incl. 1c Direktdruck pro Druckfläche	3,91	3,59	3,49	3,43
Incl. Gravur Becher pro Druckfläche	4,97	4,65	4,55	4,49
Incl. 1c Transferdruck pro Druckfläche	4,44	4,12	4,02	3,96
Jede weitere Druckfarbe Transferdruck pro Druckfläche	1,06	0,74	0,64	0,58

Veredelungspreise siehe Seite 45

VEREDELUNG/FLÄCHE

Außen	1	Direktdruck Gravur	50 x 20 mm 50 x 30 mm
	2	Transferdruck	50 x 50 mm
	3	Transferdruck	225 x 35 mm
Innen	4	Transferdruck	50 x 20 mm
Henkel	5	Transferdruck	70 x 7 mm

MAXIM ESPRESSO SET

Abbildung 1:2

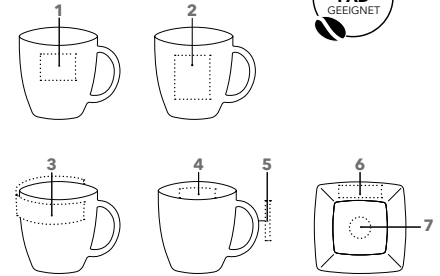

ART. NR. 0977

Espresso Set

Porzellantasse mit Untertasse, hochglänzend weiß

Höhe: ~ 55 mm

Durchmesser: ~ 60 mm

Füllmenge: ~ 0,08 l

Durchmesser Untertasse: ~ 116 mm

INDUSTRIEPREISE (€/ST.)

UVP in € per Stück, zzgl. MwSt.

0977	108	250	500	1.000
Incl. Gravur pro Druckfläche	6,76	6,44	6,34	6,28
Incl. 1c Transferdruck pro Druckfläche	6,23	5,91	5,81	5,75
Jede weitere Druckfarbe Transferdruck pro Druckfläche	1,06	0,74	0,64	0,58

Veredelungspreise siehe Seite 45

VEREDELUNG / FLÄCHE

Außen			
1	Gravur	40 x 15 mm	
2	Transferdruck	30 x 40 mm	
3	Transferdruck	170 x 10 mm	
Innen	4	Transferdruck	30 x 5 mm
Henkel	5	Transferdruck	30 x 3 mm
Untertasse	6	Transferdruck	55 x 15 mm
7	Transferdruck	Ø 25 mm	

MAXIM CAFÉ

Abbildung 1:2

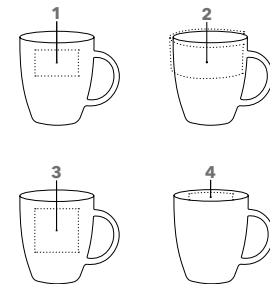
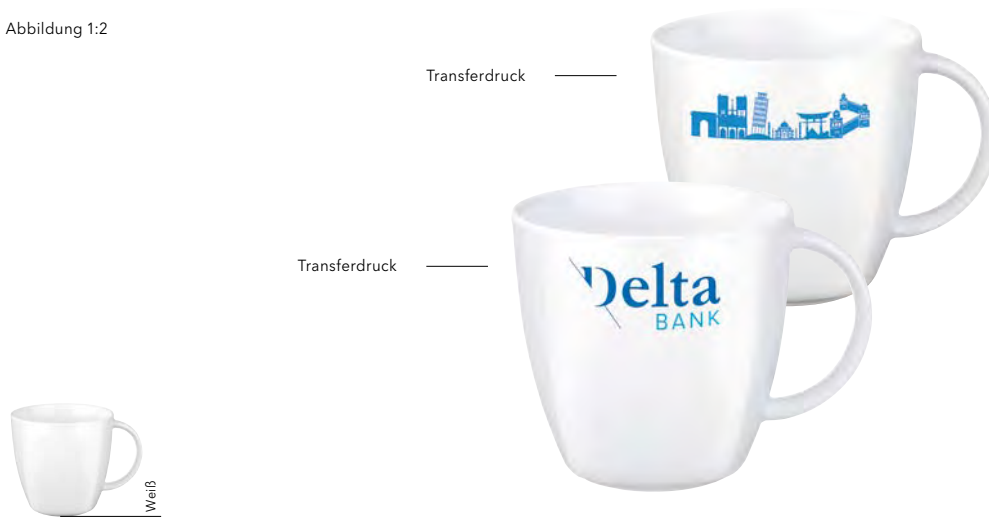

ART. NR. 0907

Kleine Porzellantasse

mit außergewöhnlicher Form, hochglänzend weiß, für Kaffeepad-Maschinen geeignet

Höhe: ~ 82 mm

Durchmesser: ~ 80 mm

Füllmenge: ~ 0,2 l

INDUSTRIEPREISE (€/ST.)

UVP in € per Stück, zzgl. MwSt.

0907	108	250	500	1.000
Incl. Gravur pro Druckfläche	4,94	4,62	4,52	4,46
Incl. 1c Transferdruck pro Druckfläche	4,41	4,09	3,99	3,93
Jede weitere Druckfarbe pro Druckfläche	1,06	0,74	0,64	0,58

Veredelungspreise siehe Seite 45

VEREDELUNG / FLÄCHE

Außen			
1	Gravur	40 x 30 mm	
2	Transferdruck	215 x 20 mm	
3	Transferdruck	40 x 50 mm	
Innen	4	Transferdruck	40 x 5 mm
Henkel	5	Transferdruck	50 x 5 mm

SERVICES

Einzelverpackungen: siehe Seite 39

MAXIM CAFÉ SET

Abbildung 1:2



ART. NR. 0937

Porzellanset

Porzellantasse mit Untertasse, hochglänzend weiß, für Kaffeepad-Maschinen geeignet

Höhe: ~ 82 mm

Durchmesser: ~ 80 mm

Füllmenge: ~ 0,2 l

Durchmesser Untertasse: ~ 148 mm

INDUSTRIEPREISE (€/ST.)

UVP in € per Stück, zzgl. MwSt.

0937	108	250	500	1.000
Incl. Gravur pro Druckfläche	6,66	6,34	6,24	6,18
Incl. 1c Transferdruck pro Druckfläche	6,13	5,81	5,71	5,65
Jede weitere Druckfarbe Transferdruck pro Druckfläche	1,06	0,74	0,64	0,58

Veredelungspreise siehe Seite 45

VEREDELUNG / FLÄCHE

Außen	1	Gravur	40 x 30 mm
	2	Transferdruck	40 x 50 mm
	3	Transferdruck	215 x 20 mm
Innen	4	Transferdruck	40 x 5 mm
Henkel	5	Transferdruck	50 x 5 mm
Untertasse	6	Transferdruck	70 x 20 mm
	7	Transferdruck	Ø 35 mm

MAXIM TELLER

Abbildung 1:2



ART. NR. 0927 / 0997 / 0998

Dessertteller 0927

Porzellan, hochglänzend weiß

Speiseteller 0997

Porzellan, hochglänzend weiß

Suppenteller 0998

Porzellan, hochglänzend weiß

Dessertteller Ø: ~ 210 mm

Speiseteller Ø: ~ 260 mm

Suppenteller Ø: ~ 230 mm

INDUSTRIEPREISE (€/ST.)

UVP in € per Stück, zzgl. MwSt.

0927	108	250	500	1.000
Incl. 1c Transferdruck pro Druckfläche	6,16	5,84	5,74	5,68
0997	108	250	500	1.000
Incl. 1c Transferdruck pro Druckfläche	6,63	6,31	6,21	6,15
0998	108	250	500	1.000
Incl. 1c Transferdruck pro Druckfläche	6,57	6,25	6,15	6,09

Jede weitere Druckfarbe Transferdruck pro Druckfläche

Veredelungspreise siehe Seite 45

VEREDELUNG / FLÄCHE

0927	1	Transferdruck	70 x 25 mm
	2	Transferdruck	100 x 100 mm
0997	1	Transferdruck	100 x 20 mm
	2	Transferdruck	100 x 100 mm
0998	1	Transferdruck	80 x 20 mm
	2	Transferdruck	70 x 70 mm

MAXIM START-UP BOX

Abbildung 1:3



INDUSTRIEPREISE (€/ST.)

UVP in € per Stück, zzgl. MwSt.

0952	1	3	5	10
Incl. 1c Transferprint Start-Up Box an vorgesehener Druckfläche	447,53	408,31	384,63	377,23

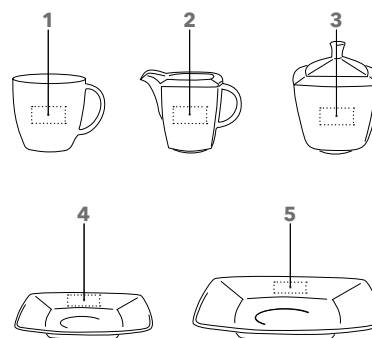

ART. NR. 0952

Porzellanset

aus 74 Einzelteilen,
hochglänzend weiß,
für Kaffeepad-Maschinen geeignet

24 Tassen mit Untertassen,
24 Dessertteller,
1 Milchkännchen,
1 Zuckerdose

Höhe Tasse: ~ 82 mm
Durchmesser Tasse: ~ 80 mm
Füllmenge Tasse: ~ 0,2 l
Durchmesser Untertasse: ~ 150 mm
Durchmesser Dessertteller: ~ 210 mm
Höhe Milchkännchen: ~ 79 mm
Höhe Zuckerdose: ~ 78 mm
(mit Deckel ~ 115 mm)

VEREDELUNG/FLÄCHE

Tasse	1	Transferdruck	40 x 20 mm
Milch- kännchen	2	Transferdruck	40 x 20 mm
Zuckerdose	3	Transferdruck	40 x 20 mm
Untertasse	4	Transferdruck	40 x 20 mm
Teller	5	Transferdruck	40 x 20 mm

SORGFÄLTIG VERPACKT. SICHER UNTERWEGS.

Senator® Tassen werden in Kartons à 36 Stück geliefert. Auf Wunsch verpacken wir Ihre Tassen auch in Einzelkartons zur individuellen Weitergabe an Ihre Kunden.

VERPACKUNGEN



ART. NR. P1A / P1A XL

Karton P1A
weiß, für 1 Tasse
Maße: 125 × 90 × 120 mm

Karton P1A XL
weiß, für 1 große Tasse
Maße: 130 × 110 × 120 mm

INDUSTRIEPREISE (€/ST.)

	Verpackung leer	Verpackung inkl. Konfektionierung pro Tasse
P1A Einzelverpackung Standard	0,41	0,52
P1A XL Einzelverpackung Standard XL	0,63	0,73

ART. NR. P36

Karton
braun, für 36 Tassen
Maße: 540 × 360 × 390 mm

INDUSTRIEPREISE (€/ST.)

36er Verpackung

Standardverpackung ohne Aufpreis

DRUCKVERFAHREN SCHREIBGERÄTE + NOTIZBÜCHER

STANDARDDRUCK AUF METALL



LASERGRAVUR



STANDARDDRUCK AUF METALL

Die Oberflächen unserer Metallschreibgeräte sind besonders durch Lacke oder andere Oberflächenbeschichtungen veredelt. Um auf diesen Oberflächen eine gute Haftung und Abriebfestigkeit zu gewährleisten, setzen wir unser spezielles Metalldruckverfahren ein.

Technik:

Für die Bedruckung unserer Metallschreibgeräte werden die eingesetzten Farben zusätzlich gehärtet, um eine lang anhaltende Haftung und damit Werbedauer zu erreichen.

Stärken:

- Hält auf lackierten Oberflächen
- Brillante Farben
- Volltondrucke möglich

LASERGRAVUR

Eine besonders edle Form der Werbeanbringung auf Metalloberflächen ist die Lasergravur. Logos und Schriftzüge werden äußerst präzise und dauerhaft in die Metalloberfläche eingearbeitet.

Technik:

Bei der Lasergravur nutzen wir einen hochpräzisen, computergesteuerten Laser, der die Oberfläche des Schreibgerätes graviert und somit die darunter liegende Metallschicht freilegt.

Stärken:

- Dezent und hochwertig
- Besonders dauerhaft
- Auch für Einzelnamen geeignet

DIGITALDRUCK



STANDARDDRUCK

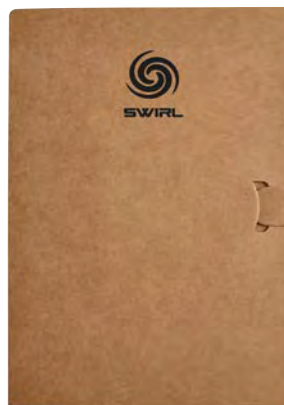

DIGITALDRUCK

Vielfarbige Bedruckungen lassen sich mit dem Digitaldruck schnell und kostengünstig realisieren. Bei unseren Notizbüchern lässt sich die Fläche fast vollständig für den Druck nutzen. Lediglich ein kleiner Rand ist technisch bedingt notwendig.

Technik:

Gedruckt wird im CMYK-Verfahren, in dem alle anderen Farben durch Mischung der vier Grundfarben erreicht werden. Um ein brillantes Druckergebnis zu erzielen, wird zusätzlich Weiß als Untergrundfarbe aufgebracht.

Stärken:

- Nutzt eine große Druckfläche
- Farbverläufe möglich
- Auch für fotorealistische Drucke

STANDARDDRUCK

Für die Bedruckung unserer Papierbücher nutzen wir das Tampondruckverfahren und die Druckfarben Schwarz oder Weiß. So können wir ein saftiges Druckergebnis auf der charakteristischen Oberfläche des Papiers reproduzieren.

Technik:

Beim Tampondruck wird die Farbe durch einen elastischen Drucktampon aufgenommen und auf die zu bedruckende Oberfläche übertragen.

Stärken:

- Gleichmäßiger Druck auf strukturierter Oberfläche
- Besonders präzises Druckbild
- Dauerhaft haltbar

DRUCKVERFAHREN TASSEN

DIREKTDRUCK



TRANSFERDRUCK



DIREKTDRUCK

Das Direktdruckverfahren spart Zeit und Geld. Wir drucken ohne Raster und erzielen so satte, kräftige Farben. Viele unserer Tassenmodelle sind in diesem kostengünstigen Verfahren bedruckbar.

Technik:

Das Direktdruckverfahren erfordert keinen Zwischenschritt über ein Trägermaterial. Die Farbe kommt ohne Umwege direkt auf die Tasse.

Stärken:

- Kurze Lieferzeiten
- Kostengünstige Veredelung
- Stark bei Strichdrucken

TRANSFERDRUCK

Mit dem Transferdruck lassen sich unsere Tassen an vielen unterschiedlichen Positionen drucken. Neben der klassischen Druckposition auf dem Tassenkorpus sind auch Henkel- oder Innendruck sehr beliebt.

Technik:

Beim Transferdruckverfahren drucken wir das Motiv zunächst auf ein Etikett, das dann auf die Tasse aufgebracht wird. Im anschließenden Brennvorgang verbindet sich die Farbe mit dem Untergrund, das Etikett verschwindet bis auf einen kleinen Rand um das Druckmotiv.

Stärken:

- Unendliche Vielfalt
- Stark bei Rasterdrucken
- Nahezu perfekt in Verläufen

GRAVUR



SUBLIMATION



GRAVUR

Eine hochwertige und besonders dauerhafte Veredelung bietet die Gravur. Das Motiv wird in das Material eingearbeitet und lässt einen auffälligen Kontrast zwischen äußerer Glasurschicht und darunter liegendem Porzellan entstehen.

Technik:

Mithilfe eines computergesteuerten Lasers brennen wir das Logo oder den Schriftzug in absoluter Randschärfe dezent und hochwertig in die Produktoberfläche ein.

Bei farbigen Tassen lassen sich großflächige Gravuren mittels Sandstrahlung eindrucksvoll in Szene setzen.

Stärken:

- Volle Wirkung dank edler Haptik
- Dezent und hochwertig
- Präzise Reproduktion filigraner Logos und Schriften

SUBLIMATION

Dieses ausdrucksstarke Druckverfahren ist möglich auf insgesamt 9 verschiedenen Tassendesigns sowie auf der King Can.

Technik:

Für die Sublimation nutzen wir ein spezielles Druckverfahren, bei dem die Grafik mittels Hitze auf eine speziell beschichtete Tasse übertragen wird.



Stärken:

- Hohe Farbvielfalt und Brillanz
- Fotorealistische Drucke möglich
- Bereits für Kleinauflagen ab 36 Stück

ARTIKELDATEN

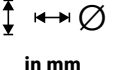

KUGELSCHREIBER

FH = Füllhalter, KS = Kugelschreiber, RB = Rollerball



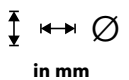

Artikel	Ausführung	Art. Nr.	Material	Minenfarbe	Mine magic flow 1.0 mm	 in mm	 in g	VE Stück	UVP Industrie in €/St.	Seite
PHENIX	Kugelschreiber	3380	Metall	Blau	Metall, G2	140 x 15 x 12	37	250	5,31	6
ARCTIC	Kugelschreiber	3390	Metall	Blau	Metall, G2	140 x 15 x 11	30	250	4,93	7
ARVENT	Glossy Kugelschreiber	3360	Metall	Blau	Metall, G2	144 x 14 x 10	15,59	250	1,61	8
ARVENT	Soft Touch Kugelschreiber	3365	Metall	Blau	Metall, G2	144 x 14 x 10	29,6	250	1,77	8
ATTRACT	Kugelschreiber	3330	Metall	Blau	Metall, G2	136 x 14 x 11	24,3	250	2,76	9
ATTRACT	Soft Touch Kugelschreiber + Touch Pad Pen	3335	Metall	Blau	Metall, G2	136 x 14 x 11	26,18	250	2,92	9
GALANT	Kugelschreiber	3370	Metall	Blau	Metall, G2	138 x 13 x 11	25,2	250	2,95	10
POINT	Metal Kugelschreiber	2866	Kunststoff	Blau	Metall, G2	137 x 9 x 12	12,7	1000	0,94	10
STAR TEC	Star Tec Steel Kugelschreiber	2040	Metall	Blau	Metall, G2	133 x 14 x 10	17	250	1,80	11
STAR TEC	Alu Kugelschreiber	2511	Metall	Blau	Metall, G2	133 x 14 x 10	5,96	250	1,90	11
NAUTIC	Kugelschreiber + Touch Pad Pen	2754	Metall	Blau	Metall, G2	140 x 11 x 15	28	250	5,38	12
NAUTIC	Black Kugelschreiber	3340	Metall	Blau	Metall, G2	145 x 11 x 15	28	250	5,93	12
NAUTIC	Rollerball	1092	Metall	Blau	RB Metall	137 x 11 x 15	30	250	6,39	13
NAUTIC	Kugelschreiber	2215	Metall	Blau	Metall, G2	140 x 11 x 15	29	250	4,99	13
NAUTIC	Set (Touch Pad Pen + RB)	6297	Metall	Blau	Metall, G2 + RB	158 x 53 x 25	102	15	12,95	13
IMAGE	Black Line Kugelschreiber	2636	Metall	Blau	Metall, G2	140 x 11 x 14	30	250	7,16	14
IMAGE	Black Line Füllhalter	0104	Metall	Blau	Feder M	139 x 12 x 14	30	250	8,48	15
IMAGE	Black Line Rollerball	1119	Metall	Blau	RB Metall	140 x 12 x 14	34	250	8,29	15
IMAGE	Black Line Set (KS + FH)	6205	Metall	Blau	Metall, G2 + Feder M	168 x 68 x 28	142	50	17,64	15
IMAGE	Black Line Set (KS + RB)	6206	Metall	Blau	Metall, G2 + RB	194 x 132 x 19	146	50	17,45	15
IMAGE	Black Line Set (KS + FH)	6151	Metall	Blau	Metall, G2 + Feder M	194 x 132 x 19	213	15	22,63	15
IMAGE	Black Line Set (KS + RB)	6179	Metall	Blau	Metall, G2 + RB	194 x 32 x 19	220	15	22,44	15
IMAGE	White Line Rollerball	1146	Metall	Blau	RB Metall	140 x 12 x 14	34	250	8,29	16
IMAGE	White Line Kugelschreiber	2786	Metall	Blau	Metall, G2	140 x 11 x 14	30	250	7,16	16
IMAGE	White Line Set (KS + RB)	6267	Metall	Blau	Metall, G2 + RB	168 x 68 x 28	154	50	17,45	16
IMAGE	Chrome Rollerball	1036	Metall	Blau	RB Metall	140 x 12 x 14	33	250	8,29	17
IMAGE	Chrome Kugelschreiber	2158	Metall	Blau	Metall, G2	140 x 11 x 14	31	250	7,16	17
IMAGE	Chrome Set (KS + RB)	6238	Metall	Blau	Metall, G2 + RB	168 x 68 x 28	148	50	17,45	17
IMAGE	Chrome Set (KS + RB)	6089	Metall	Blau	Metall, G2 + RB	194 x 132 x 19	220	15	22,44	17
CARBON LINE	Kugelschreiber	2159	Metall	Blau	Metall, G2	150 x 11 x 14	37	250	9,42	18
CARBON LINE	Black Kugelschreiber	3350	Metall	Blau	Metall, G2	150 x 11 x 14	37	250	9,95	18
CARBON	Füllhalter	0076	Metall	Blau	Feder M	143 x 11 x 14	39,4	150	13,21	19
CARBON	Rollerball	1037	Metall	Blau	RB Metall	143 x 11 x 14	43	150	12,26	19
CARBON	Set (KS + RB)	6240	Metall	Blau	Metall, G2 + RB	193 x 82 x 40	280	20	25,98	19
CARBON	Set (KS + FH)	6239	Metall	Blau	Metall, G2 + Feder M	193 x 82 x 40	275	20	26,92	19
TIZIO	Kugelschreiber	2400	Metall	Blau	Metall, G2	143 x 11 x 14	6,1	250	9,42	20
TIZIO	Füllhalter	0240	Metall	Blau	Metall, G2 + Feder M	144 x 11 x 14	37,31	250	13,21	21
TIZIO	Rollerball	1240	Metall	Blau	RB Metall	143 x 11 x 14	43	300	12,26	21
TIZIO	Set (KS + RB)	6253	Metall	Blau	Metall, G2 + RB	195 x 85 x 40	275	20	25,98	21
TIZIO	Set (KS + FH)	6252	Metall	Blau	Metall, G2 + Feder M	195 x 85 x 40	275	20	26,92	21

ARTIKELDATEN

NOTIZBÜCHER

Artikel	Ausführung	Art. Nr.	Material	Liniatur	Anzahl Seiten	 in mm	 in g	VE Stück	UVP Industrie in €/St.	Seite
NOTIZBUCH	Struktur	NB01	Papier	blanko	80	211 x 157 x 16	370	30	5,13	24
NOTIZBUCH	Struktur Magnet	NB02	Papier	blanko	80	211 x 160 x 23	370	30	5,24	25
NOTIZBUCH	Soft	NB03	Papier	blanko	96	210 x 147 x 15	310	50	3,98	26
STECKETUI	Soft	NB04	Kunststoff	blanko	-	210 x 45 x 7	17,1	400	0,90	26
NOTIZBUCH	Papier	NB05	Papier	blanko	96	208 x 149 x 13	219,72	50	1,88	27
NOTIZBUCH	Papier, klein	NB06	Papier	blanko	96	150 x 100 x 13	108,7	120	1,25	27

TASSEN

Artikel	Ausführung	Art. Nr.	Material	 in ltr.	 in mm	 in mm	 in g	VE Stück	UVP Industrie in €/St.	Seite
KING CAN	Vakuumthermodose	0755	Edelstahl	0,33 l	149	71	197	36	7,58	28
PICS KING CAN	Vakuumthermodose	0765	Edelstahl	0,33 l	150	71	197	36	7,79	28
KING CAN	Mini Vakuumthermodose	0785	Edelstahl	0,26 l	127	71	157	36	7,37	29
MAXIM	Becher	0914	Porzellan	0,30 l	99	85	272	36	2,32	35
TROPHY	Vakuumthermodose	0750	Edelstahl	0,4 l	175	82	274	36	7,58	29
PICS OUTDOOR	Tasse	0372	Edelstahl/ Emaille	0,30 l	81	87	134	36	4,93	30
PICS ELITE INSIDE	Tasse	0355	Steinzeug	0,25 l	99	82	274	36	2,76	31
PICS ELITE	Tasse	0354	Steinzeug	0,25 l	99	82	278	36	2,23	31
PICS COSMOS	Tasse	0356	Porzellan	0,33 l	107	95	351	36	3,31	32
PICS SOLID	Tasse	0358	Steinzeug	0,25 l	99	80	336	36	2,33	32
PICS ONE	Tasse	0323	Steinzeug	0,3 l	96	82	331	36	1,91	33
PICS TWO	Tasse	0324	Steinzeug	0,3 l	105	76	325	36	1,91	33
PICS CLASSIC	Tasse	0362	Steinzeug	0,25 l	105	79	323	36	1,91	34
PICS MINI	Tasse	0371	Steinzeug	0,15 l	69	72	241	36	1,86	34
MAXIM	Cafe Tasse	0907	Porzellan	0,20 l	82	79	189	36	2,29	35
MAXIM	Espresso Set Tasse mit Untertasse	0977	Porzellan	0,08 l	57	60	183	12	4,11	36
MAXIM	Cafe Set Tasse mit Untertasse	0937	Porzellan	0,2 l	70	79	378	36	4,01	37
MAXIM	Dessertteller	0927	Porzellan	-	25	210	462	12	4,04	37
MAXIM	Speiseteller	0997	Porzellan	-	25	260	841	12	4,51	37
MAXIM	Suppenteller	0998	Porzellan	-	41	230	582	12	4,45	37
MAXIM	Start-Up Box	0952	Porzellan	-	405	-	24500	1	251,43	38

ANFORDERUNGEN AN DRUCKVORLAGEN

ALLGEMEIN

Als Vorlagen für Veredelungen benötigen wir Daten in den u.a. Datenformaten oder Text in unseren Standardschriften.

Ein Andruck / Proof sollte wenn möglich vorliegen.

Logos und Texte bitte als vektorisierte Datei oder als TIF-Datei in 1200 dpi, Fotos in einer Auflösung von 600 dpi einsenden.

Vektorisierte Logos lassen sich ohne Qualitätsverluste beliebig skalieren und sind qualitativ Pixeldateien vorzuziehen.

Die unten angegebenen Mindestschriftgrößen und Mindeststrichstärken sind Richtwerte. Abhängig von Motiv, Veredelungsverfahren und Oberflächen können kleinere Schriften und feinere Linien möglich oder größere Schriften und dickere Linien nötig sein.

Ausfallmuster

Grundsätzlich empfehlen wir Ihnen die Anfertigung eines Ausfallmusters (drucktechnisch bedingt kommt es zwischen Papierdruck und Druck auf anderen Materialien immer zu unvermeidbaren Farbabweichungen).

Dateiformate

Adobe Photoshop CC 2020
Adobe Illustrator CC 2020
Adobe Indesign CC 2020
Corel Draw X8
(Texte bitte in Kurven/Pfade wandeln)

SCHREIBGERÄTE + NOTIZBÜCHER

Druckfarben

Mit der vorhandenen Farbmisch-Palette können gratis alle Pantone C und HKS K-Töne gemischt werden. Leichte Farbabweichungen zwischen Papierfächern und Druck sind auf weißem Untergrund allerdings unvermeidbar. Auf andersfarbigen oder dunkleren Untergründen müssen stärkere Farbabweichungen daher in Kauf genommen werden.

Digitaldruck

Alle Druckfarben im Digitaldruck mischen sich aus dem Farbverhältnis CMYK zusammen. Daher ist es nicht möglich exakte PMS/HKS Töne zu drucken. Sehr große, einfarbige Flächen lassen sich wegen Streifenbildung nicht darstellen. Mindeststrichstärke: 0,15 mm, Mindestschrifthöhe: 8 pt.

Lasergravur

Mindeststrichstärke: 0,15 mm, Mindestschrifthöhe: 6 pt.

Personalisierung (Namensliste)

Viele unserer Produkte lassen sich höchst individuell mit Einzelnamen versehen. Bitte senden Sie uns die Namensliste als Excel-Tabelle zu.

Raster

Siebdruck: 40er Raster, Tonwertumfang 15 - 85 %.
Schafdruck 360°: 48er Raster, Tonwertumfang 15 - 85 %.

Standard Schrifttypen

Arial, AvantGarde, Courier, Futura, Present, Serifa, Helvetica, Times New Roman, Univers jeweils in normal, fett, normal kursiv, fett kursiv, BrushScript, Englische Schreibschrift jeweils in normal kursiv und fett kursiv.
Andere Schrifttypen möglich (nur PC) bei Lieferung des Fonts oder Schriften als True Type-Schriftart (*.ttf).
Weitere oder ähnliche Schrifttypen auf Anfrage.

TASSEN UND BECHER

Direktdruck

Auf weißen Tassen

ohne Überfüllung im Motiv:
Mindestschriftgröße 10 pt, Mindestlinienstärke 0,2 mm, keine Rasterung
mit Überfüllung im Motiv:
Mindestschriftgröße 10 pt, Mindestlinienstärke 0,5 mm, keine Rasterung

Transferdruck

Mindestschriftgröße 8 pt, Mindestlinienstärke 0,2 mm,
druckbarer Tonwertbereich 15 - 85 %.

Transferdruck auf Edelstahl

Mindestschriftgröße 12 pt, Mindestlinienstärke 0,35 mm,
druckbarer Tonwertbereich 15 - 85 %.

Lasergravur auf Edelstahl

Mindestschriftgröße 8 pt, Mindestlinienstärke 0,2 mm.

Personalisierung (Namensliste)

Viele unserer Tassen lassen sich höchst individuell mit Einzelnamen versehen. Bitte senden Sie uns die Namensliste als Excel-Tabelle zu. Bitte beachten Sie, dass diese besondere Form der Personalisierung immer dann möglich ist, wenn der Name einzeln für sich steht und nicht Teil des restlichen Druckmotives ist.

Sandstrahlen

Mindestschriftgröße 24 pt, Mindestlinienstärke 1 mm, keine Rasterung.

Sublimation

Mindestschriftgröße: positiv 8 pt, negativ 10 pt.
Mindestlinienstärke: positiv 0,2 mm, negativ 0,3 mm.

DRUCKPREISE (INKLUSIVE VORKOSTEN)

SCHREIBGERÄTE + NOTIZBÜCHER

Standarddruck (je Druckstand und Farbe)

	25	50	100	250	500
€/St.	2,23	1,17	0,64	0,32	0,19

Lasergravur (je Druckstand)

	25	50	100	250	500
€/St.	2,65	1,59	1,06	0,74	0,64

Prägung (je Druckstand)

	25	50	100	250
€/St.	7,63	4,45	2,86	1,91

Digitaldruck auf Notizbücher

	25	50	100	250
€/St.	4,24	3,18	2,65	2,33

Mindestmengen sind modellabhängig.

SONSTIGE KOSTEN

LIEFERUNGEN

Etikettierung

Etikettierung auf einzelne Schreibgeräte/ Etuis, auf Polybeutel (10, 20, 25, 50, 100er) und Umkarton per Etikett: 0,16 €

Liefermenge

Gemäß unseren AGB behalten wir uns eine Über- bzw. Unterlieferung vor. Explizit gewünschte stückgenaue Lieferung berechnen wir mit: 2 % Aufschlag auf Produkt und Druck

Mindermengenzuschlag

Die Mindestmengen definieren sich über die niedrigste Mengengruppe und Packeinheit pro Modell und Farbe. Bei Bestellung unterhalb der Mindestmenge (mind. halbe Mindestmenge) berechnen wir einen Zuschlag von: 53,00 €

Rücksendung neutraler Ware

Die Rücksendung original verpackter, unbedruckter Ware pro Position innerhalb von 4 Wochen nach Auslieferung ist nach Rücksprache möglich. Pauschale je Position: 53,00 €

Versand nach Verteilerplan

Bearbeitungsgebühr pro zusätzlicher Versandadresse inkl. Verpackung (zzgl. der anfallenden Frachtkosten): 8,48 €

Ummontage von Kugelschreiber- und Rollerballminen pro Stück: 0,16 €
Mindestmenge bei Metall-Schreibgeräten: 100 St.

TASSEN + BECHER

Direktdruck (je Druckstand und Farbe)

	108	250	500	1.000
€/St.	1,59	1,27	1,17	1,11

Transferdruck (je Druckstand)

	72	108	250	500	1.000
1. Farbe €/St.	2,65	2,12	1,80	1,70	1,64
jede weitere Farbe €/St.	1,59	1,06	0,74	0,64	0,58

Gravur (je Druckstand)

	72	108	250	500	1.000
€/St.	3,18	2,65	2,33	2,23	2,17

Sublimation

	36	72	108	250
€/St.	4,24	3,18	2,65	2,33

PRODUKTION

Ausfallmuster

Ausfallmuster pro Farbe & Position (zzgl. Produktpreis): 42,40 €

Druck

Zur Erzielung eines besseren Druckergebnisses kann es sinnvoll sein, den Druck weiß zu unterlegen bzw. doppelt zu drucken. In diesen Fällen werden die Druckkosten einmal mehr berechnet.

VERPACKUNG

Metall-Schreibgeräte

werden in einem 10er Kunststoff-Tray geliefert. Einzelverpackung im Polybeutel per 100 Stück: 10,60 €

SENATOR PLUS.



senator[®]
Extr**more**ordinary. Since 1920.